

OUTDOOR LIVING

BRUSTOR[®]
OUTDOOR SUN SYSTEMS





Scannez le code QR pour
la brochure des screens, stores bannes
et protections solaires pour véranda.

TABLE DES MATIÈRES

Pourquoi choisir Brustor?	4
Types de pergolas	6
Votre choix en trois étapes	8
Toit à lames	10
Toit en verre et/ou toit à lames	30
Toit en toile	44
Types de configurations	60
Options	62
Atouts techniques	66
Qualité et garantie	68
Solutions pour le secteur horeca (secteur de l'hôtellerie, de la restauration et des cafés)	70

BRUSTOR, L'ALLIANCE DU STYLE ET DE LA QUALITÉ.

En tant que spécialiste de la protection solaire, Brustor mise toujours sur **un design intemporel et innovant** qui s'intègre dans tous les décors, du plus classique à l'ultra-moderne.

Les **matériaux utilisés sont de la plus haute qualité** pour vous permettre de profiter le plus longtemps possible de votre pergola Outdoor Living. Toutes nos pergolas font par ailleurs l'objet d'une finition soignée jusqu'aux moindres détails.

Enfin, grâce aux nombreuses possibilités de configuration et options, vous pouvez entièrement personnaliser votre pergola **pour qu'elle réponde à tous vos souhaits.**

Laissez-vous inspirer par nos derniers modèles au fil de cette brochure.



NOUS CRÉONS POUR VOUS L'ESPACE DE DÉTENTE ULTIME



Des premiers signes du printemps jusqu'à la fin de l'automne, **la pergola innovante de Brustor** vous permet de profiter du plein air du petit matin jusqu'aux petites heures de la nuit. Elle vous permet de transposer dans votre jardin ou sur votre terrasse l'atmosphère de votre séjour et de profiter à l'extérieur du confort de l'intérieur. De quoi vivre au quotidien des petits moments de qualité qui ont des airs de vacances.



TOIT À LAMES

Une pergola avec toit à lames vous donne toute liberté de déterminer la luminosité et la température sur votre terrasse et dans votre maison. En fonction de la position des lames, vous créez facilement plus ou moins d'ombre et de ventilation. Découvrez les nombreux styles et possibilités des toits à lames **orientables et/ou rétractables**. C'est vous qui choisissez la finition, les options et les couleurs.



TOIT EN VERRE ET/OU À LAMES

Optimaliser la lumière (à l'extérieur comme à l'intérieur), l'ombre et la ventilation, tout en disposant en permanence d'un endroit au sec pour stocker du mobilier ou créer une cuisine d'été ? Cette innovante pergola attenante qui combine une partie de toit fixe en verre ou en panneaux sandwich et une partie de toit à lames orientables, offre des possibilités (et des atouts) à l'infini. Cerise sur le gâteau : son design moderne et épuré.



TOIT EN TOILE

Quel que soit le modèle de votre choix, les toiles Brustor sont toujours synonymes d'élégance. Une grande attention est accordée au design : les stores et les gouttières sont intégrés, aucune vis n'est apparente et les toiles sont de qualité supérieure. Vous pouvez choisir entre une couleur standard ou votre propre coloris RAL. Ces pergolas uniques s'adaptent entièrement à vos souhaits.



3 TYPES DE PERGOLA

PROFITER AU FIL DES DES QUATRE SAISONS

Un beau printemps ensoleillé, un été de feu de dieu et un automne tout en douceur. Avec les protections solaires de Brustor, vous profitez toute l'année de votre jardin et de votre terrasse tout en créant la luminosité idéale à l'intérieur. Que vous optiez pour un toit à lames avec une bande en verre pour éviter la perte de lumière dans la maison, un toit entièrement à lames que vous pouvez orienter à votre guise ou une toile rétractable, Brustor vous garantit de tirer le maximum de profit de votre extérieur comme de votre intérieur au fil des saisons.

CHOISISSEZ VOTRE PERGOLA IDÉALE

EN 3 ÉTAPES



1. AUTOPORTANTE, ATTENANTE OU INTÉGRÉE À UNE CONSTRUCTION

Où souhaitez-vous installer votre pergola ? Sur votre terrasse, pour créer un parfait espace ombragé et, par la même occasion, empêcher les températures de grimper dans votre habitation ? Ou près de votre piscine ? Ou préférez-vous intégrer un toit de pergola à une structure existante ? Vous avez le choix entre une pergola autoportante, attenante ou intégrée à une construction.



2. TOIT À LAMES, TOIT EN VERRE ET/ OU À LAMES OU TOIT EN TOILE

Souhaitez-vous un toit à lames flexible qui vous permette de doser la luminosité, l'ensoleillement et la ventilation en inclinant ou rétractant les lames ? Préférez-vous la combinaison de lames avec une partie fixe en verre ou en panneaux sandwich ? Ou alors une pergola à toile rétractable ou enroulable que vous pouvez ouvrir et fermer selon vos envies ? À vous de choisir !



3. OPTIONS COMPLÉMENTAIRES

Personnalisez votre pergola à souhait avec des options telles que l'éclairage LED d'ambiance, un chauffage pour les soirées fraîches, des stores, avec un large choix de toiles, des haut-parleurs ou des prises de courant intégrés. Vous pouvez également choisir la couleur de la structure et des lames.



TOIT À LAMES

PROTECTION SOLAIRE SUR MESURE

B150 (XL) Page 12

B200 (XL) Page 16

B250 XL Page 22

B600S Page 26



ÉLÉGANCE ÉPURÉE.

La B150 (XL) présente un design épuré et élégant. Ni les vis ni les fixations de la pergola ne sont apparentes. Le toit à lames se commande aisément à l'aide d'une télécommande ou de votre smartphone. Les nombreuses possibilités de personnalisation rendent la vie sous votre pergola encore plus agréable, qu'elle soit sur la terrasse, dans le jardin ou au bord de la piscine.



B150 XL

POINTS FORTS & SPÉCIFICATIONS

SPÉCIFICATIONS

Modèle de base sans screens zip intégrés

Aucune vis apparente

Évacuation de l'eau dans les poteaux

Autoportante ou attenante

Couplable dans la longueur

Commande RTS en version standard, télécommande incluse

Disponible dans toutes les couleurs

POINTS FORTS

Nombreuses possibilités de configuration

Screens optionnels en applique qui s'intègrent parfaitement aux poteaux

Une incroyable foule d'options



OPTIONS

Screens zip en applique

Bandes LED dimmables dans la structure

Bandes LED dimmables dans les lames (blanc)

Éclairage LED dimmable sur la gouttière (DOWN)

Chauffage de terrasse

Prise de courant dans le poteau

Haut-parleurs Bluetooth



COMMANDE

Télécommande Somfy RTS



DIMENSIONS MAX.

6,04 m x 3,5 m (B150)

5,95 x 4,5 m (B150 XL)



Couplable dans la longueur



COULEURS STANDARD

RAL
7016 ST

RAL
9016 ST

B150 XL

B2000 XL

DU PLAISIR À L'ÉTAT PUR.

La B200 (XL) est la pergola la plus complète et polyvalente et présente de nombreuses possibilités de personnalisation. Grâce au toit à lames automatisé, vous choisissez vous-même la position des lames et profitez à tout moment de la luminosité souhaitée. Ce modèle est disponible en grandes dimensions ou diverses configurations, pour une parfaite harmonie avec votre terrasse.

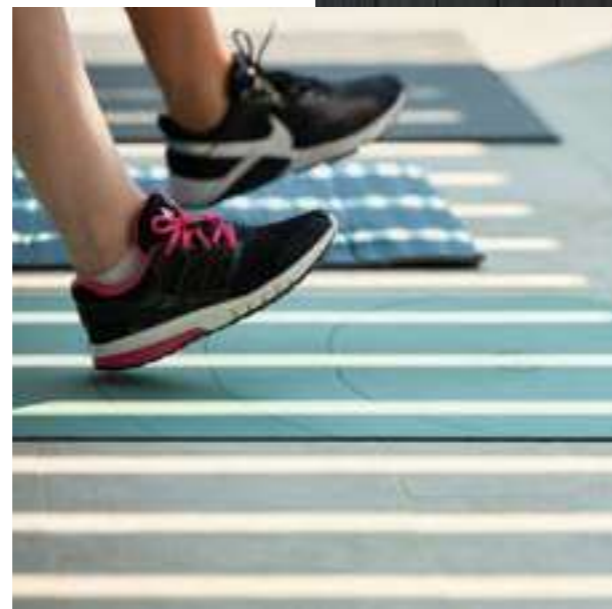
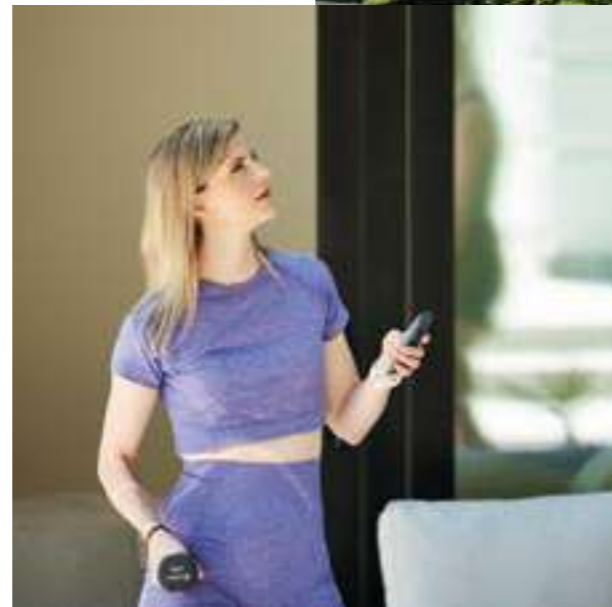

POINTS FORTS & SPÉCIFICATIONS

SPÉCIFICATIONS

Design minimaliste

Fermeture parfait grâce aux screens intégrés

Aucune vis apparente

Évacuation de l'eau intégrée dans les poteaux

Autoportante, attenante, en formle de L ou d'étoile

Couplable en longueur et en largeur

Commande IO en version standard, télécommande incluse

Disponible dans toutes les couleurs

POINTS FORTS

Nombreuses possibilités de confiugration

Pergola la plus polyvalente du marché

Une incroyable foule d'options



OPTIONS

Screens zip intégrés

Spots LED dimmables dans la structure

Bandes LED dimmables dans les lames
(B200: blanc - B200 XL: RVB / blanc)

Éclairage LED indirect sur la gouttière (UP / DOWN)

Chauffage de terrasse

Prise de courant dans le poteau

Haut-parleurs Bluetooth

Poteau de porte

Extension

Lame aspect bois en option pour B200 XL



COMMANDE

Télécommande Somfy IO



DIMENSIONS MAX.

7 m x 3,5 m (B200 toit simple)

7 m x 4 m ou 6 m x 4,5 m (B200 XL toit simple)

6 m x 6 m (toit double)

7 m x 7 m (toit double avec 2 poteaux de support supplémentaires)



Couplable en longueur ou en largeur



COULEURS STANDARD

RAL
7016 ST

RAL
9016 ST

RAL
7039 ST

RAL
9005 ST

uniquement B200 XL

B200 XL



NOMBREUSES POSSIBILITÉS DE CONFIGURATION

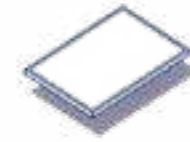

Intégrée à une construction



Version autoportante



Autoportante avec extension



Double toit



Double toit avec poteau de porte



Couplée en longueur ou en largeur



Configuration en L



Configuration en étoile



Attenante



Attenante avec poteau de porte

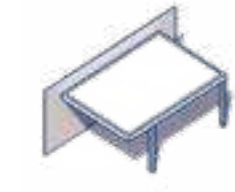

Attenante avec extension



PROTECTION OPTIMALE.

L'élégante pergola B250 XL est dotée de larges lames qui se raccordent parfaitement aux gouttières, ce qui rend le toit totalement étanche. Avec les stores intégrés et le chauffage de terrasse en option, la pergola vous protégera également du vent et conservera au mieux la chaleur irradiante. Elle se contrôle aisément à l'aide d'une télécommande, d'un smartphone ou d'une tablette.



B250 XL

POINTS FORTS & SPÉCIFICATIONS

SPÉCIFICATIONS

Les lames se raccordent parfaitement aux gouttières

Fermeture parfaite grâce aux screens intégrés

Aucune vis apparente

Évacuation de l'eau intégrée dans les poteaux

Autoportante ou attenante

Couplable en longueur et en largeur

Commande RTS en version standard, télécommande incluse

Disponible dans toutes les couleurs

POINTS FORTS

Étanche aux projections d'eau grâce au raccordement des lames aux gouttières

Meilleure conservation de la chaleur du chauffage de terrasse

Élegance ultime du design grâce à des lames parfaitement plates



OPTIONS

Screens zip intégrés

Spots LED dimmables dans la structure

Bandes LED dimmables dans les lames (blanc)

Chauffage de terrasse

Prise de courant dans le poteau

Haut-parleurs Bluetooth

Poteau de porte



COMMANDE

Télécommande Somfy RTS



DIMENSIONS MAX.

6,06 m x 4 m (toit simple)

6,06 x 6 m (toit double avec 2 poteaux de support supplémentaires)



Couplable dans la longueur ou la largeur



COULEURS STANDARD



Toutes les couleurs RAL sont incluses

B250 XL

S
6
0
0
B
6
0
0

CRÉEZ L'OUVERTURE.

L'élégante pergola B600 S est la protection solaire par excellence. Les lames se rétractent presque entièrement. Vous profitez ainsi à l'entre-saison d'une luminosité maximale, même à l'intérieur. Une journée d'automne ensoleillée, plutôt couverte, carrément pluvieuse ? Le modèle B600 s'adapte à vos besoins tout au long de l'année. Grâce aux screens intégrés de la B600 S, vous serez parfaitement protégés.



POINTS FORTS & SPÉCIFICATIONS

SPÉCIFICATIONS

Lames en forme de S rétractables de façon compacte

Fermeture parfaite grâce aux screens intégrés

Aucune vis apparente

Système de gouttière avancé

Autoportante ou attenante

Commande avec smartphone via l'App Brustor Connect

Disponible dans toutes les couleurs

POINTS FORTS

Le toit s'ouvre jusqu'à 87%

Une luminosité maximale, même à l'intérieur

Large choix d'options



OPTIONS

Screens zip intégrés

Spots LED dimmables dans la structure

Bandes LED dimmables dans les lames (blanc)

Éclairage LED indirect sur la gouttière (UP / DOWN)

Chauffage de terrasse

Prise de courant dans le poteau

Haut-parleurs Bluetooth

Poteau de porte



COMMANDE

Commande Brustor Connect avec émetteur ou smartphone (appli Brustor Connect)



DIMENSIONS MAX.

6,09 x 4 m



COULEURS STANDARD

RAL
7016 ST

RAL
9016 ST

B600 S



TOITURE EN VERRE ET/OU À LAMES

PROTECTION SOLAIRE ET LUMINOSITÉ EN UN

B700 Page 32

B720 Page 36

B800 Page 40



DESIGN ÉPURÉ.

Cette pergola innovante à toit fermé, en verre ou panneaux sandwich, assure une luminosité optimale dans l'habitation (lorsque la section fixe est en verre). Le modèle B700 convient parfaitement comme carport élégant ou pour couvrir un jacuzzi ou une piscine extérieure. La B700 est couplable en largeur et, pour les toits simples, également en longueur, ce qui offre de nombreuses possibilités.



B700

POINTS FORTS & SPÉCIFICATIONS

SPECIFICATIONS

Disponible en verre ou panneaux sandwich

Fermeture parfait grâce aux screens intégrés

Design élégant

Aucune vis apparente

Commande IO en version standard, télécommande incluse

Évacuation de l'eau dans les poteaux

POINTS FORTS

Espace extérieur permanent sous la pergola

Luminosité optimale dans la maison si la section fixe est en verre

Nombreuses possibilités d'application



OPTIONS

Screens ZIP intégrés

Spots LED dimmables dans la structure

Spots LED dimmables dans la traverse intermédiaire

Chauffage de terrasse

Prise de courant dans le poteau

Haut-parleurs Bluetooth

Poteau de porte



COMMANDE

Télécommande Somfy IO



DIMENSIONS MAX.

6 x 2,50 m (toit simple)

6 x 4 m (toit double)

5 x 5 m (toit double)



Couplable dans la longueur

Couplable dans la largeur



COULEURS STANDARD

RAL
7016 ST

RAL
9016 ST

B700

B720

ATOUT FLEXIBILITÉ.

La B720 est la pergola la plus flexible. La combinaison d'une section de toit fixe en verre ou en panneaux sandwich et d'une section de toit à lames orientables offre un large éventail de possibilités, telles qu'un espace au sec pour ranger votre mobilier ou aménager votre cuisine d'été, un toit pour protéger votre bar trendy ou un abri de jardin combiné à une terrasse élégante.



POINTS FORTS & SPÉCIFICATIONS

SPÉCIFICATIONS

Disponible en verre ou panneaux sandwich

Section de toit fixe (verre ou panneaux sandwich) - largeur max. 2,50 m

Fermeture parfait grâce aux screens intégrés

Design élégant

Aucune vis apparente

Commande IO en version standard, télécommande incluse

Évacuation de l'eau dans les poteaux

POINTS FORTS

Espace extérieur permanent sous la pergola

Luminosité optimale dans la maison si la section fixe est en verre

Nombreuses possibilités d'application

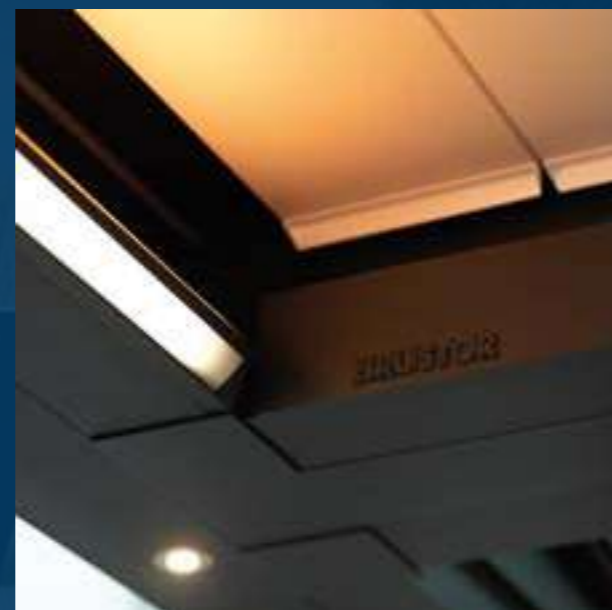

OPTIONS

Screens ZIP intégrés

Spots LED dimmables dans la structure

Spots LED dimmables dans la traverse intermédiaire

Bandes LED dimmables dans les lames (RVB ou blanc)

Éclairage LED indirect sur la gouttière (UP / DOWN)

Chauffage de terrasse

Prise de courant dans le poteau

Haut-parleurs Bluetooth

Poteau de porte



COMMANDE

Télécommande Somfy IO



DIMENSIONS MAX.

6 x 7 m (toit double) - la section fixe max 2,50 m



COULEURS STANDARD

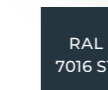



UNE ÉLÉGANCE ROBUSTE.

La B800 est une pergola en aluminium avec toit en verre fixe offrant le meilleur des deux mondes : une pergola aussi bien adossée et qui préserve la lumière naturelle dans la maison.

La combinaison entre un look cubiste et une structure robuste crée un aspect lisse où les panneaux de verre sont discrètement inclinés permettant ainsi l'évacuation de l'eau de pluie.



POINTS FORTS & SPÉCIFICATIONS

SPÉCIFICATIONS

Fixé à la maison par un profilé de raccordement mural, ou autonome sur 4 poteaux

Disponible en verre ou panneaux sandwich

Fermeture parfaite grâce aux screens intégrés

Design élégant

Aucune vis apparente

Commande IO en version standard, télécommande incluse

Évacuation de l'eau dans les poteaux

POINTS FORTS

Espace extérieur permanent sous la pergola

Luminosité optimale dans la maison si la section fixe est en verre

Une conception plus rigoureuse que jamais



OPTIONS

Screens ZIP intégrés

Spots LED dimmables dans la structure

Spots LED dimmables dans la traverse intermédiaire

Chauffage de terrasse

Poteau de porte



COMMANDE

Télécommande Somfy IO



DIMENSIONS MAX.

7 x 4 m



COULEURS STANDARD

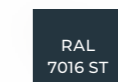

RAL
7016 ST



RAL
9016 ST



TOIT EN TOILE

LA PROTECTION SOLAIRE QUI ALLIE FLEXIBILITÉ ET ÉLÉGANCE

B128 Page 46

B128 XL Page 50

B300 Page 56

B128

MINIMALISTE & PERSONNALISÉE.

La pergola B128 est une protection solaire polyvalente qui se démarque par son design minimaliste et ses nombreuses possibilités de personnalisation. Sa conception bien pensée offre une vue panoramique sur le jardin et laisse entrer beaucoup de lumière dans la maison. La B128 est toujours attenante et combine les avantages d'un store banne et les atouts d'une pergola.



POINTS FORTS & SPÉCIFICATIONS

SPÉCIFICATIONS

Pergola en aluminium minimaliste avec une toile étanche

Toile enroulable avec la technologie screen ZIP

Extension possible (jusqu'à 1/3 d'avancée avec un maximum de 1 m)

Poteaux et coulisses compacts de 80 x 80 mm

En option: lambrequin motorisé sur cellule solaire + batterie jusqu'à 1 m

En option: hauteur réglable du poteau

POINTS FORTS

Vue panoramique grâce au design minimaliste

Une toile toujours bien tendue grâce à la tension continue de la technologie ZIP.

Un large choix d'options de personnalisation



OPTIONS

Lambrequin motorisé de 1 m qui fonctionne sur cellule solaire

Hauteur réglable du poteau

Screens ZIP

Éclairage LED dans les poteaux, les coulisses latérales et la poutre de soutien

Profil de raccordement mural



COMMANDE

Télécommande Somfy IO

DIMENSIONS MAX.



6 x 5 m (sans lambrequin)



5 x 5 m (avec lambrequin)

couplable en largeur



COULEURS STANDARD

RAL
7016 ST

RAL
9016 ST



PERGOLA DE LUXE.

La B128 XL est un store banne et une pergola, deux en un. Elle est attenante à l'habitation et dispose d'une toile à enroulement électrique qui utilise la technologie ZIP. Quand la toile est ouverte, vous jouissez d'une vue panoramique, grâce à son design minimaliste. En option, les screens intégrés dans les poutres latérales vous permettent de fermer la pergola de tous les côtés et être ainsi entièrement protégés du soleil, de la pluie et du vent.



B128 XL

COUPLABLE & PLUS SPACIEUSE.

Le B128 XL est couplable en largeur, ce qui vous permet de profiter au maximum de votre terrasse couverte. Idéal pour les entreprises du secteur de l'hôtellerie et de la restauration qui souhaitent que leurs clients profitent plus longtemps de leur terrasse. Grâce aux écrans intégrés, à l'éclairage d'ambiance et au chauffage agréable, votre terrasse bénéficie d'une fonctionnalité supplémentaire et l'expérience devient encore plus chaleureuse.



B128 XL

POINTS FORTS & SPÉCIFICATIONS

SPÉCIFICATIONS

Toile étanche parfaitement tendue

Fermeture parfaite grâce aux screens intégrés

Évacuation de l'eau intégrée

Design élégant

Aucune vis apparente

Ancrage invisible et robuste

POINTS FORTS

Nombreuses possibilités d'extension

Une toile toujours bien tendue grâce à la tension continue de la technologie ZIP.

Un large choix d'options de personnalisation



OPTIONS

Screens ZIP intégrés

Spots LED dimmables dans la structure

Éclairage LED dans les poteaux, les coulisses latérales et la poutre de soutien

Chauffage de terrasse

Poteau de porte



COMMANDE

Télécommande Somfy IO

DIMENSIONS MAX.



6 x 5 m

5 x 6 m

Couplable dans la largeur



COULEURS STANDARD

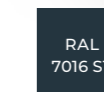

RAL
7016 ST

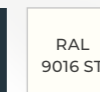

RAL
9016 ST

B128 XL

B300

EN TOILE DE FOND.

Grâce à sa toile rétractable durable, la B300 Brustor vous protège parfaitement du soleil, de la pluie, du vent et de la saleté. Sa structure horizontale et ses fixations invisibles lui confèrent un design épuré. Aucune vis n'est apparente et l'évacuation de l'eau se fait par un système de gouttière connecté aux poteaux. Vous contrôlez la pergola à l'aide d'une télécommande ou de votre smartphone.



POINTS FORTS & SPÉCIFICATIONS

SPÉCIFICATIONS

Toile rétractable étanche

Fermeture parfait grâce aux screens intégrés

Évacuation de l'eau intégrée

Commande IO en version standard, télécommande incluse

Aucune vis apparente

Autoportante ou attenante

POINTS FORTS

Un toile rétractable étanche qui s'ouvre jusqu'à la position souhaitée

Bénéficiez d'une luminosité optimale lorsque le toit est complètement ouvert

Dosage parfait de l'ombre et de la lumière



OPTIONS

Screens ZIP intégrés

Spots LED dimmables dans la structure

Éclairage LED indirect sur la gouttière (UP / DOWN)

Chauffage de terrasse

Prise de courant dans le poteau

Haut-parleurs Bluetooth

Poteau de porte



COMMANDE

Télécommande Somfy IO

DIMENSIONS MAX.



7 x 4 m (toit simple)



7 m x 7 m (toit double avec 2 poteaux de support supplémentaires)



Couplable dans la largeur



COULEURS STANDARD

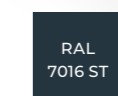

RAL
7016 ST

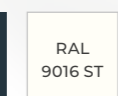

RAL
9016 ST

B300

TYPES

CONFIGURATIONS POSSIBLES

En fonction du type de pergola, différentes configurations sont possibles. Vous pouvez, par exemple, opter pour un poteau de porte, une pergola attenante, une structure en L ou en étoile selon le modèle de votre choix.

	B150 (XL)	B200 (XL)	B250 XL	B600 S	B700	B720	B800	B128	B128 XL	B300
 Toit seul	☑	☑	☑	☑	☑	☑				☑
 Version autoportante	☑	☑	☑	☑						☑
 Autoportante avec extension	☑	☑	☑							☑
 Toit double	☑	☑	☑		☑	☑				☑
 Toit double avec poteau de porte	☑	☑	☑		☑	☑				☑
 Couplée dans la longueur ou la largeur	☑	☑	☑		☑			☑	☑	☑
 Structure en L		☑	☑							
 Structure en étoile		☑	☑							
 Attenante	☑	☑	☑	☑	☑	☑	☑	☑	☑	☑
 Attenante avec poteau de porte	☑	☑	☑	☑	☑	☑	☑	☑	☑	☑
 Attenante avec extension	☑	☑	☑		☑	☑				

OPTIONS & INFORMATIONS TECHNIQUES

BASE	B150	B150 XL	B200	B200 XL	B250 XL	B600 S	B700	B720	B800	B128 P	B128 XL	B300
Lames	16 cm	21 cm	16 cm	21 cm	21 cm	21 cm		21 cm				
Toile										☑	☑	☑
Rétractable						☑				☑	☑	☑
Gouttières	2 (3-4 optie)	2 (3-4 optie)	4	4	4	4	4	4	4	dans la barre de charge	dans la barre de charge	4
Toit encastrée	☑	☑	☑	☑	☑	☑	☑	☑				☑
Fixée au mur / 2 poteaux	☑	☑	☑	☑	☑	☑	☑	☑	☑	☑	☑	☑
Autoportante / 4 poteaux	☑	☑	☑	☑	☑	☑			☑			☑
Couplable / longueur	☑	☑	☑	☑	☑		☑			☑		☑
Couplable / largeur			☑	☑	☑		☑					☑
Dimensions max. / 1 élément de toit	L 6,04m x B 3,5m	L 5,95m x B 4,5m	L 7m x B 3,5m	L 7m x B 4m L 6m x B 4,5m	L 6,06m x B 4m	L 6,09m x B 4m	L 6m x B 2,5m		L 7m x B 4m	U 5m x B 6m	L 5,92m x B 6m	L 7m x B 4m B 4m x L 7m
Dimensions max. / 2 éléments de toit (sur 4 poteaux)			L 6m x B 6m	L 6m x B 6m	L 6m x B 6m		L 6m x B 4m L 5m x B 5m	L 6m x B 7m				L 6m x B 6m
Couleur blanc granité RAL 9016	☑	☑	☑	☑	☑	☑	☑	☑	☑	☑	☑	☑
Gris anthracite granité RAL 7016	☑	☑	☑	☑	☑	☑	☑	☑	☑	☑	☑	☑
Gris quartz granité RAL 7039 en standard			seulement le cadre		☑							
Noir de jais granité RAL 9005			seulement le cadre		☑							
Commande de l'appli Bruster Connect							option					
OPTIONS	B150	B150 XL	B200	B200 XL	B250 XL	B600 S	B700	B720	B800	B128 P	B128 XL	B300
Couleur RAL au choix	☑	☑	☑	☑	☑	☑	☑	☑	☑	☑	☑	☑
Screens intégrés			☑	☑	☑	☑	☑	☑	☑		☑	☑
Screens en applique	☑	☑								☑		
Parois coulissantes	☑	☑	☑	☑	☑	☑	☑	☑	☑		☑	☑
Les lames imitation bois				☑				☑				
Bande LED RVB dimmable / lames	☑	☑	☑	☑	☑	☑		☑				
Bande LED RVB dimmable / lames		☑		☑	☑							
Bande LED blanche dimmable / structure	☑	☑										
Bande LED RVB dimmable / structure	☑	☑										
Éclairage LED indirect sur la gouttière UP/DOWN			☑	☑		☑			☑		☑	☑
Éclairage LED direct sur la gouttière DOWN	☑	☑										
Éclairage LED indirect dans la structure												
Spots dans la structure			☑	☑	☑	☑	☑	☑	☑		☑	☑
Capteur de pluie et/ou de neige	☑	☑	☑	☑	☑	☑		☑		capteur de vent	capteur de vent	
Haut-parleurs Bluetooth	☑	☑	☑	☑	☑	☑	☑	☑	☑			☑
Prise de courant dans le poteau	☑	☑	☑	☑	☑	☑	☑	☑	☑			☑
Éléments chauffants	☑	☑	☑	☑	☑	☑	☑	☑	☑	☑	☑	☑
Ancrage au sol	☑	☑	☑	☑	☑	☑	☑	☑	☑		☑	☑
Plaque au sol / Plaque au sol angle	☑	☑	☑	☑	☑	☑	☑	☑	☑	☑	☑	☑
Profilé de porte			☑	☑	☑	☑	☑	☑	☑		☑	☑

OPTIONS

PERSONNALISEZ
VOTRE PERGOLA

Pour plus de confort, votre pergola peut être entièrement personnalisée selon vos envies. Brustor vous propose une large gamme d'options.

Optez, par exemple, pour un éclairage LED qui créera l'ambiance parfaite ou pour un élément chauffant qui vous gardera, vous et vos invités, bien au chaud lors des soirées plus fraîches. Et pourquoi pas des screens de votre couleur préférée, des haut-parleurs ou une prise de courant intégrés ? Tout est possible !



CHAUFFAGE DE TERRASSE

Chauffage de terrasse design pour les soirées plus fraîches. Plusieurs éléments possibles. Facile à contrôler à distance. Disponible en finition noire, blanche ou anodisée.



HAUT-PARLEURS BLUETOOTH

Haut-parleurs Bluetooth étanche aux projections d'eau conformément à la norme IP65, disponibles en noir ou blanc.



PRISE DE COURANTE INTÉGRÉE

Prise de courant étanche aux projections d'eau côté intérieur conformément à la norme IP54



BANDES LED DANS LES LAMES

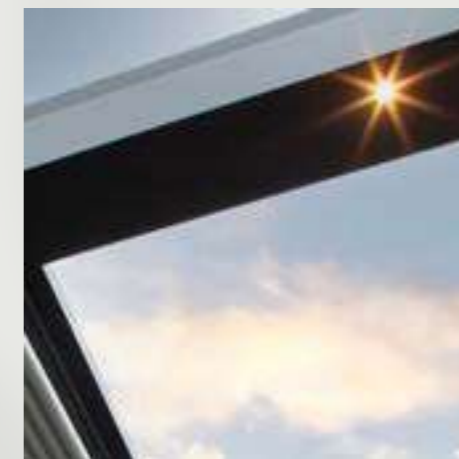

SPOTS LED

Spots LED dimmable dans la structure ou les traverses intermédiaires.



ÉCLAIRAGE LED SUR LA GOUTTIÈRE

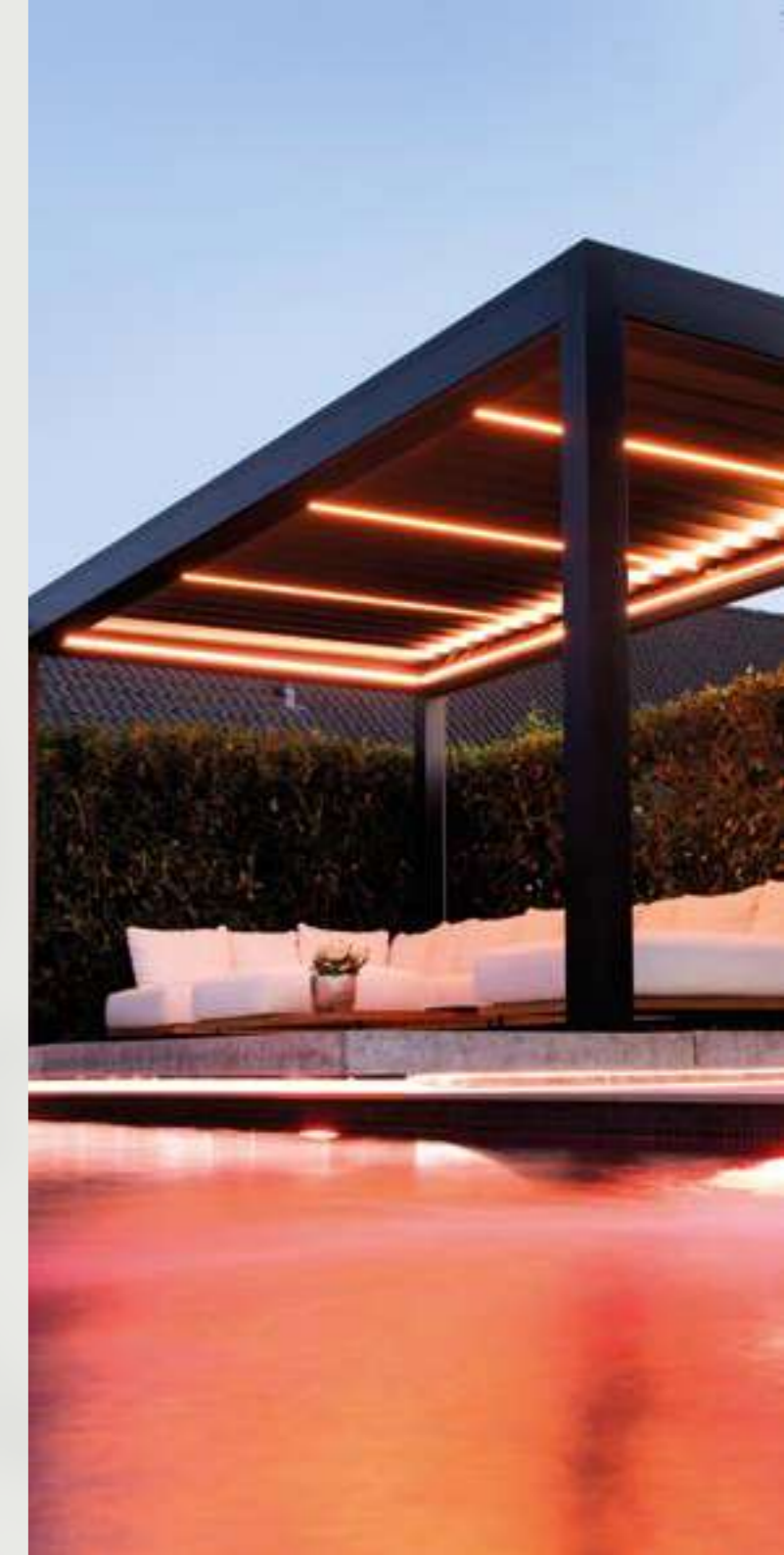

SCREENS INTÉGRÉS

PROTECTION OPTIMALE

Optez pour nos stores zip intégrés pour vous protéger du vent, du soleil, de la pluie et des insectes. Les stores zip de Brustor sont intégrés dans la structure de la pergola pour conserver la finesse du design.



ATMOSPHÈRE & CONFORT SUPPLÉMENTAIRE

PAROIS COULISSANTES

Ajoutez de la personnalité à votre espace extérieur avec nos portes coulissantes polyvalentes. Que vous soyez fan du charme intemporel du bois, que vous préfériez l'aspect moderne et épuré de l'aluminium, ou que vous cherchiez un équilibre entre le bois chaleureux et la durabilité de l'aluminium, chez nous, vous avez le pouvoir de personnaliser votre espace en plein air selon vos préférences. C'est votre espace extérieur, donc c'est vous qui décidez.

Vous pouvez choisir parmi trois remplissages différents:

- Lames en bois - peuplier thermique
- Lames en aluminium - couleur RAL au choix
- Lames en aluminium – finition aspect bois

LES LAMES IMITATION BOIS

Les lames Brustor finition aspect bois ont été soigneusement conçues pour imiter la beauté naturelle du chêne. Ce qui rend ces lames uniques, c'est qu'elles sont fabriquées en aluminium de haute qualité, recouvert d'une couche de poudre. Elles conservent ainsi non seulement l'aspect chaleureux du bois, mais aussi la durabilité et la facilité d'entretien de l'aluminium.

ATOUTS TECHNIQUES

Un design architectural sans vis apparentes



LED strips brevetées dans les lames



Renforts d'angles brevetés, dans les poteaux, pour une construction robuste et inébranlable



Fixation robuste, invisible et ajustable pour compenser les irrégularités. Système Breveté.



ÉVACUATION DE L'EAU PAR LE POTEAU

En fonction de votre situation, vous pouvez choisir entre 3 types d'évacuation. Par défaut, l'eau s'écoule vers le bas par le poteau mais vous pouvez aussi opter pour une évacuation par la fixation directement vers les égouts ou pour une évacuation d'eau latérale par le poteau.

- 1 Évacuation standard au pied de poteau
- 2 Évacuation par la fixation en option
- 3 Sortie d'eau sur le côté en option

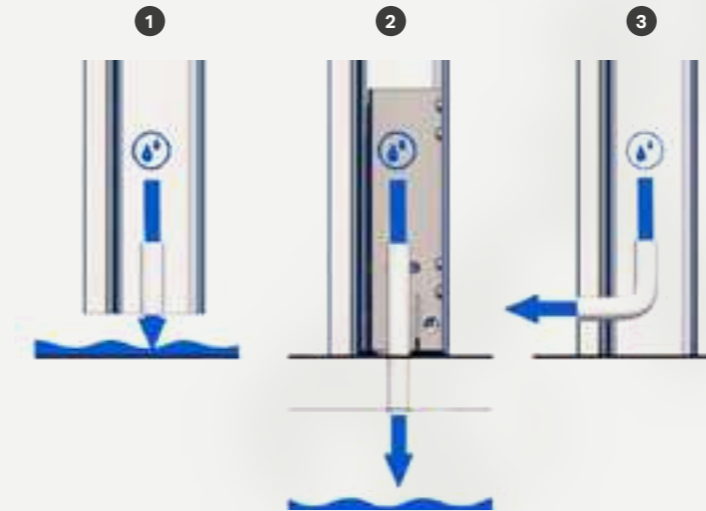

ANCRAGE

Différents types de fixation sont possibles en fonction du type de pergola, de l'emplacement, du sol et de l'impact des conditions climatiques. Nos fixations combinent robustesse et élégance pour vous assurer que votre pergola ne bougera pas d'un iota.

- A Support de mât standard
- B Support de mât renforcé
- C Plaque de sol 20 x 20 cm
- D Plaque de sol d'angle 20 x 20 cm
- E Pied fixe à enterrer

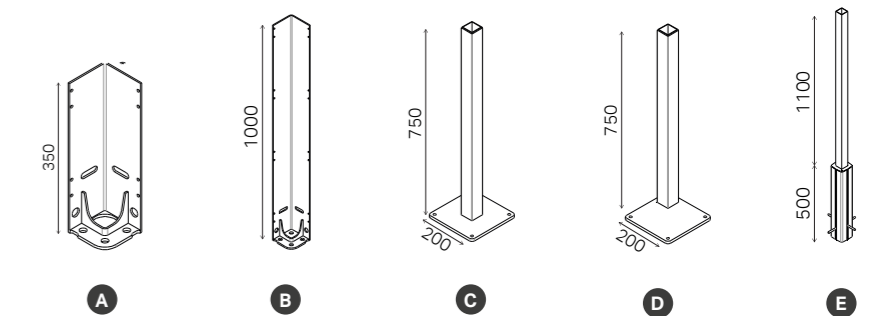

QUALITÉ & GARANTIE

BRUSTOR GARANTIT UN DEGRÉ DE FINITION ÉLEVÉ

PEINTURE

Les pergolas Brustor sont disponibles par défaut dans **quelques couleurs standard**. Toutes nos pergolas peuvent cependant être produites dans la **couleur de votre choix**. Les peintures en poudre utilisées ont un niveau de qualité élevé certifié par le label Qualicoat. L'utilisation du kit de nettoyage Brustor contribuera également à la durée de vie de votre pergola.



TOILES

Une très large gamme de couleurs et de motifs est disponible pour les stores ou toiles en fibre de verre. Votre distributeur se fera un plaisir de vous présenter la collection complète. Toutes nos toiles répondent à la classe de feu M2.

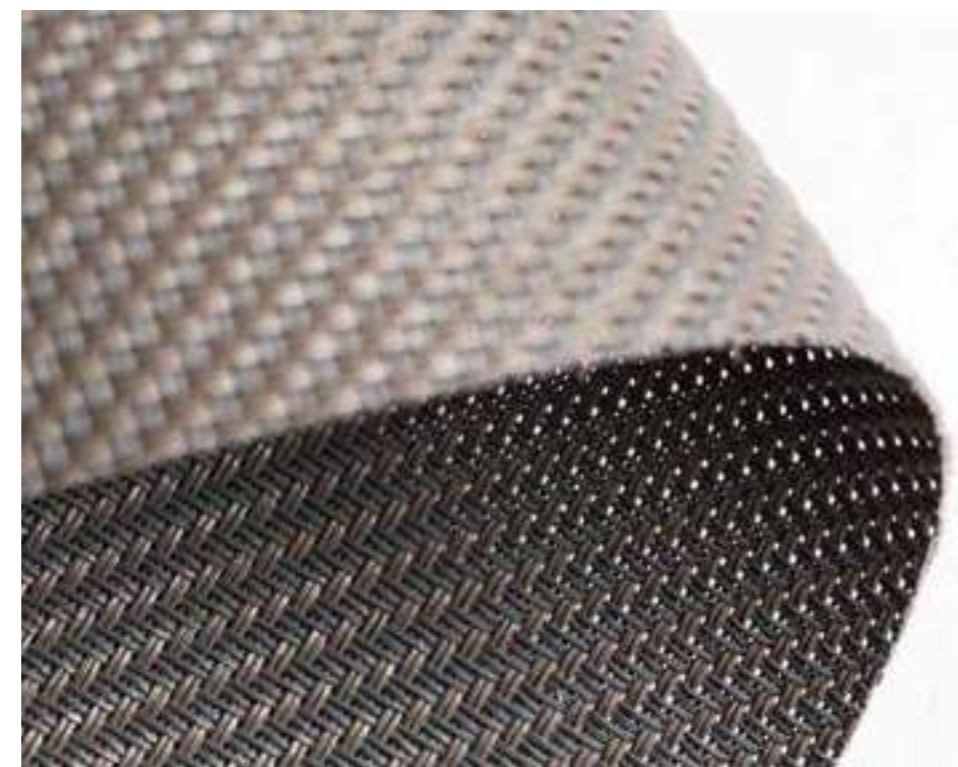

10 ANS DE GARANTIE BRUSTOR

Nos pergolas « Outdoor Living » sont des pergolas d'extérieur motorisées haut de gamme en aluminium équipées d'une fine mécanique. Leur conception les rend particulièrement résistantes à l'eau.

Le carnet de garantie fourni avec la pergola contient de plus amples informations techniques et conseils pour profiter durant de longues années des produits Brustor. Demandez nos conditions de garantie spécifiques à chaque produit.

Exceptions : Garantie de 2 ans sur l'éclairage LED et les éléments chauffants. Garantie de 5 ans sur les toiles, le moteur et les composants électroniques.

Ces conditions de garantie ne sont pas exhaustives. Pour consulter nos conditions générales de vente, voir www.brustor.com



CERTIFICAT CE

Tous les produits de protection solaire Brustor répondent aux normes de sécurité européennes.





PERGOLAS POUR LE SECTEUR HORECA



Les pergolas Brustor sont particulièrement adaptées à l'horeca (secteur de l'hôtellerie, de la restauration et des cafés).

Les modèles B200 (XL) et B250 XL peuvent être aisément agencés selon différentes configurations, que ce soit en version autoportante, attenante ou intégrée à une construction, couplés, en forme d'étoile ou de L. Les nombreuses options viendront encore augmenter le niveau de confort de vos clients : des screens coupe-vent à l'éclairage LED dimmable en passant par les éléments chauffants. Avec Brustor, vous créez un espace extérieur confortable et attrayant où il est bon de s'installer ... quelles que soient les conditions météorologiques. Une valeur ajoutée pour votre établissement !



BRUSTOR®

OUTDOOR SUN SYSTEMS

Muizelstraat 20 | 8560 Gullegem | Belgium

T +32 (0)56 53 18 53 | info@brustor.com

www.brustor.com



Outdoor Living



Stores bannes



Protection solaire pour véranda



Screens