

VOLET BATTANT ALUMINIUM SIB

Votre installateur:

Alu
GRANON

- VERANDAS
- FENETRES
- PORTES
- PORTALS
- STORES
- Moustiquaires

Fabricant installateur depuis 1978

526 chemin Dorio - 84300 CAVAILLON

Tel. 04 90 78 12 76

E-mail: alu.granon@wanadoo.fr

www.alu-granon.fr

EXTRAIT
de
Collection
2022 • 2023



Portails • Clôtures • Garde-corps • Pergolas • Carports • Fermetures





Portails, clôtures, brise-vues, garde-corps, pergola, fermetures

Nuancier standard *(non contractuel)*



Blanc 9016
satiné



Ivoire 1015
satiné



Bronze 8019
texturé



Rouge pourpre
3004 texturé



Vert 6009
texturé



Vert 6005
texturé



Vert 6021
texturé



Bleu 5003
texturé



Bleu canon
métallisé



Bleu 5023
texturé



Bleu 5014
texturé



Gris 7016
texturé



Gris 2900
sablé



Gris 7039
texturé

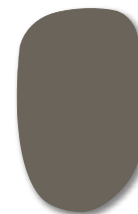

Gris beige
7006 texturé



Gris 9007
texturé



Gris 9006
texturé



Gris 7022
texturé



Gris 7037
texturé



Rouille mars



Marron 8014
texturé



Noir 2100
sablé



Noir 9005
texturé

Pour la gamme Optimo (portails et clôtures), les claustras et les abris, se référer aux pages correspondantes.

Avec sa palette de 23 couleurs, SIB vous invite à donner libre court à vos envies créatives. Claire ou intense, sobre ou acidulée, classique ou tendance... À vous de trouver la couleur qui vous ressemble !

En option :



Retrouvez les nuanciers SIB sur notre site internet.
www.sib-europe.com



Portails, portillons & clôtures

LES MODERNES

SIGNATURE P.4

Le portail sur-mesure, la personnalisation sans limite



QUADRA P.13

Design minimaliste et lignes épurées



OPTIMO P.17

Des modèles standards pour tous les budgets



LES CLASSIQUES

CONTEMPORAINE P.20

Des designs intemporels pour tous les extérieurs



CITADINE P.20

Quand le raffinement et l'élégance traversent les époques



LES TRADITIONS

TRADITION P.25

Le charme du fer forgé, la résistance de l'alu



GAMME SIGNATURE

Portail ARIAL C 255 - Décor Herbage

Avec le portail Ariel, soignez l'originalité de votre entrée en choisissant des décors verticaux parmi les nombreux décors de la gamme.



Portail ORIGIN C 255

Un design épuré et un remplissage plein (lames de 250 mm, 170 mm ou lames brise-vent), le modèle Origin est le plus plébiscité.

Tous nos portails de la gamme Signature sont disponibles en version battante, coulissante avec au choix :

- l'ouverture **manuelle** ;
- l'ouverture **motorisée avec télécommande**

Pour répondre à toutes les contraintes, les coulissants Signature existent aussi avec les options suivantes (Voir pages 6-7) :

- **portillon intégré**
- **vantaux antagonistes**
- **autoportant**
- **téléscopique**

Portail et portillon CIRCO 255 - Décor tôle perforée ronds

Choisissez les décors en biais pour apporter une touche d'originalité à votre portail.



**Portail TAHOMA C 255
- Décor Maille**

Ici en version télescopique, avec le portail TAHOMA C, jouez l'asymétrie.



Portail NORDICA 255 - Décor Labyrinthe

Optez pour un décor horizontal pour conserver l'esthétisme du modèle Origin tout en apportant une touche d'originalité à votre entrée.

Besoin d'inspiration?

Découvrez plus de modèles sur notre photothèque (accessible via votre installateur).

SIGNATURE, UNE GAMME DE COULISSANTS POUR TOUTES LES SITUATIONS

Le coulissant avec **portillon intégré**



Portail ORIGIN C255



Portail TAHOMA C255 décor futuriste

Le portail coulissant avec portillon Intégré est une solution si on ne peut pas créer de seconde ouverture pour un portillon et que l'on souhaite éviter d'ouvrir son portail à chaque sortie piétonne.

Inutile de se déplacer avec la télécommande ou d'attendre l'ouverture automatique du portail pour rentrer chez soi !

Son système breveté de verrouillage du coulissant au sol est unique et se démarque par l'absence de seuil au passage du portillon.

Le coulissant **télescopique**

Portail TAHOMA C 255 ▶

Décor tôle lisse

Composé de deux panneaux coulissants escamotables, dont le premier vient entraîner le second et **qui se superposent lors de l'ouverture**, le portail télescopique SIB est idéal pour une parfaite optimisation de l'espace.

Il permet ainsi de répondre au plus grand nombre de demandes de portails coulissants avec un refoulement réduit (largeur de refoulement divisée par 2).

! Disponible sur certains modèles, demandez conseil à votre installateur SIB

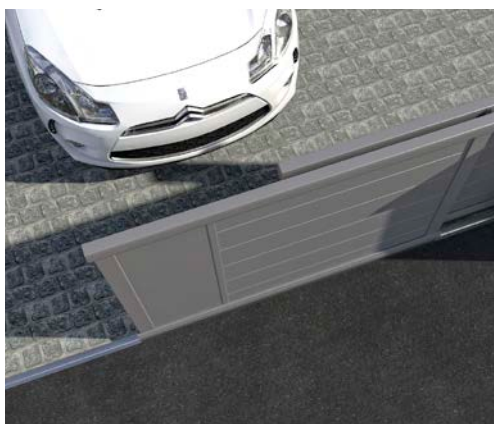

Portail TAHOMA C 255 ▲

Décor Maille

Le coulissant à **vantaux antagonistes**



▲ Portail ORIGIN C255

Le portail coulissant antagoniste, ou face à face, est composé de deux portails battants transformés en coulissants, de largeur égale ou inégale, qui coulisent l'un en face de l'autre. **L'ouverture se veut centrale** et la tenue de l'ensemble est assurée par un sabot de maintien en inox breveté SIB.



Portail ARIAL C 255 ▲

Décor Tôle perforée bulles de savon

Le système autoportant permet de pallier différents inconvénients qui étaient insolubles jusqu'à ce jour avec les portails coulissants traditionnels. Cette technologie **évite tout obstacle à votre entrée**, vous pouvez désormais laisser libre cours à votre imagination pour vos revêtements de sol. Ce système est adaptable aux différentes formes de portails en privilégiant prioritairement **la robustesse, la fiabilité et l'esthétique**.

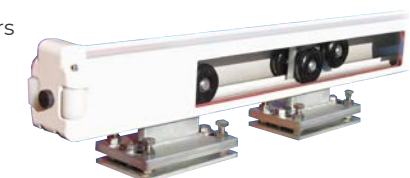

Dimensions, remplissage, décors...

SIGNATURE S'ADAPTE À VOS ENVIES !



Créez votre portail idéal sur le configurateur SIB

1 Lames de remplissages

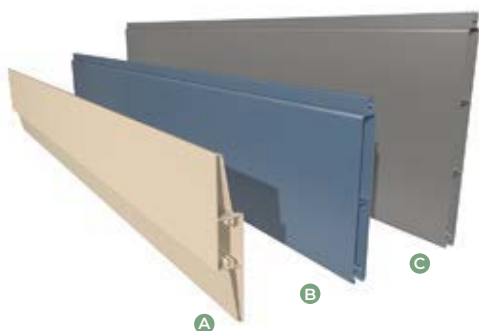

Choisissez la dimension des lames :

- A** lame brise-vent de 150 x 25 mm :
Combine occultation extérieure et circulation d'air pour réduire la prise au vent.
- B** lame de 170 x 18 mm
- C** lame de 255 x 18 mm

Choisissez le sens des lames :

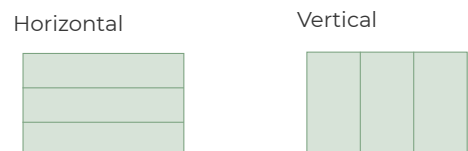

Sélectionnez le type de remplissage :

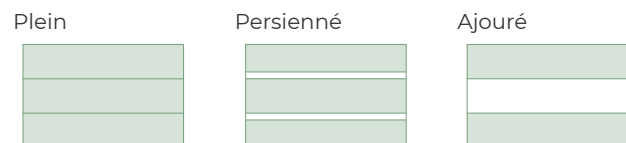

2 Zones de décor (facultatif)

Choisissez le nombre de zones de décor et leurs emplacements. Elles peuvent être verticales, en biais ou horizontales.

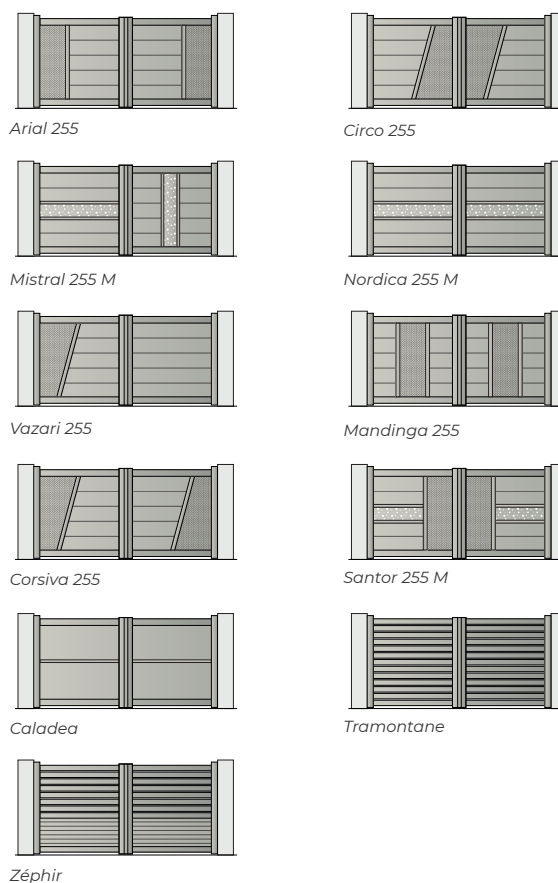

3 Types de décor (facultatif)

Si vous souhaitez un décor, faites votre choix parmi nos différentes options. Retrouvez-les en détail sur www.sib-europe.com

Tôle perforée et découpe laser

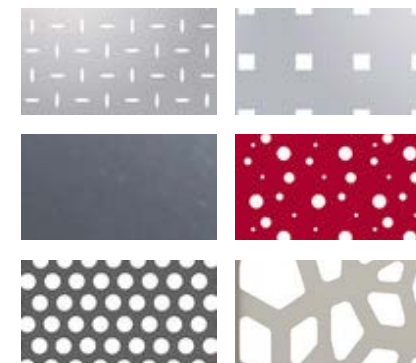

Décors alu et panneaux Design

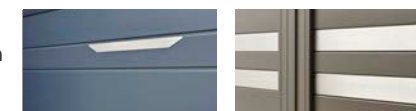

Décors pierre, vitrés, LEDS, ...

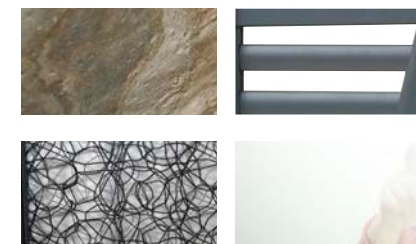

4 Choisissez votre ou vos coloris sur le nuancier SIB en page 2.

Portails battants

Récapitulatif de la gamme Signature



Origin 255 / Origin 170 / Origin brise-vent ⁽¹⁾
Origin 255 vertical / Origin 170 vertical /
Origin brise-vent vertical

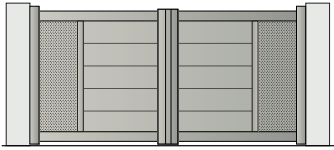

Arial 255 / Arial 170 / Arial brise-vent
Arial 255 vertical / Arial 170 vertical /
Arial brise-vent vertical

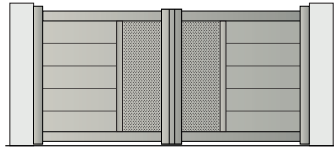

Aster 255 / Aster 170 / Aster brise-vent
Aster 255 vertical / Aster 170 vertical /
Aster brise-vent vertical

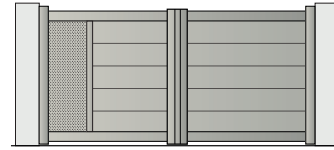

Tahoma 255 / Tahoma 170 / Tahoma brise-vent ⁽¹⁾
Tahoma 255 vertical / Tahoma 170 vertical /
Tahoma brise-vent vertical

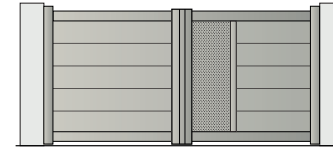

Times 255 / Times 170 / Times brise-vent ⁽¹⁾
Times 255 vertical / Times 170 vertical /
Times brise-vent vertical

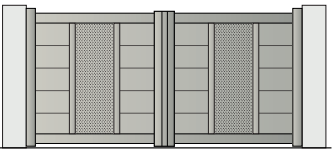

Mandinga 255 / Mandinga 170 /
Mandinga brise-vent

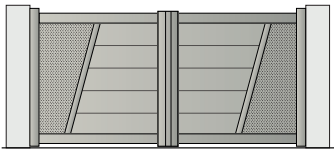

Corsiva 255 / Corsiva 170 / Corsiva brise-vent

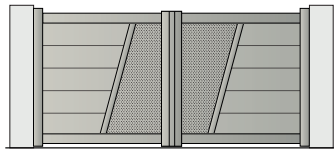

Circo 255 / Circo 170 / Circo brise-vent

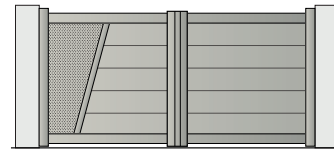

Vazari 255 / Vazari 170 / Vazari brise-vent ⁽¹⁾

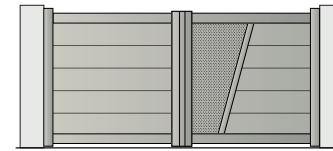

Canela 255 / Canela 170 / Canela brise-vent ⁽¹⁾

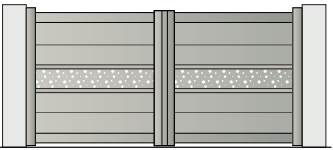

Nordica 255 (M ou H)
Nordica 170 (M ou H)

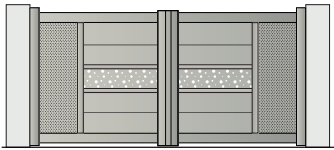

Calibri 255 (M ou H)
Calibri 170 (M ou H)

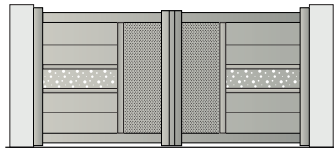

Santor 255 (M ou H)
Santor 170 (M ou H)

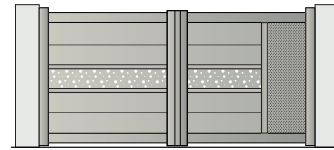

Verdana 255 (M ou H)
Verdana 170 (M ou H)

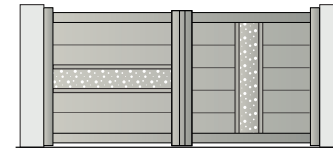

Mistral 255 (M ou H)
Mistral 170 (M ou H)

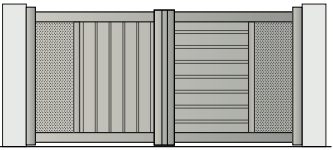

Arial Mixte
150 V (gauche) / 150 H (droite)

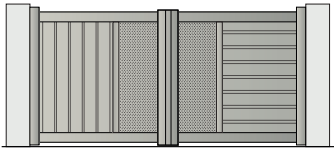

Aster Mixte
150 V (gauche) / 150 H (droite)

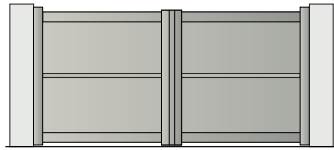

Caladea
(tôles perforées et découpes laser
spécifiques possibles)

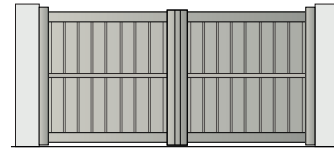

Lucida 1
150 V (haut) / 150 V (bas)

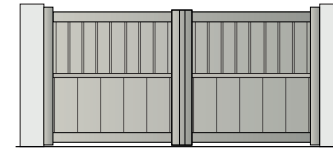

Lucida 2
150 V (haut) / 255 V (bas)

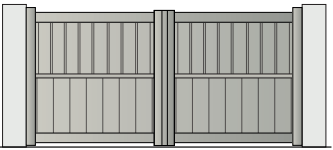

Lucida 3
150 V (haut) / 170 V (bas)

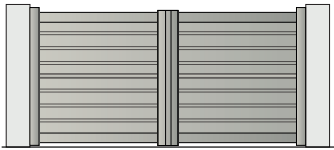

Lucida 4
150 H (haut) / 150 H (bas)



Lucida 5
150 H (haut) / 255 H (bas)

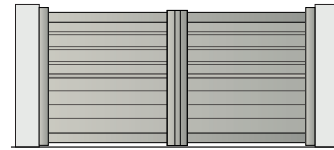

Lucida 6
150 H (haut) / 170 H (bas)

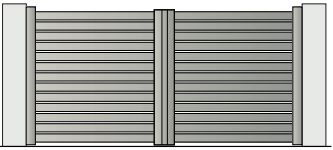

Tramontane ⁽²⁾
100 H ou 250 H

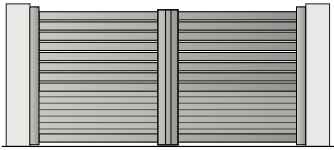

Zéphir ⁽²⁾
100 H ou 250 H (haut)
85, 170, 255 ou brise-vent (bas)

(1) Si le remplissage lames brise-vent > 2000 mm, montant supplémentaire
(2) Si portail largeur > 4250 mm, 1 montant intermédiaire

LÉGENDES

EMPLACEMENT DU DÉCOR	REMPLISSAGE		
M = décor milieu H = décor haut	Lames de 255 x 18 mm 	Lames de 170 x 18 mm 	Lames brise-vent 150 x 25 mm

Portails coulissants

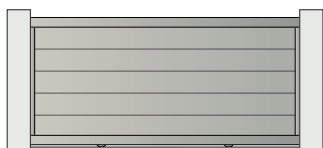

*Origin C 255 / Origin C 170 /
Origin C brise-vent⁽¹⁾
Origin C 255 vertical / Origin C 170 vertical /
Origin C brise-vent vertical

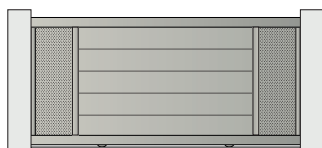

*Arial C 255 / Arial C 170 / Arial C brise-vent⁽¹⁾
Arial C 255 vertical / Arial C 170 vertical /
Arial C brise-vent vertical

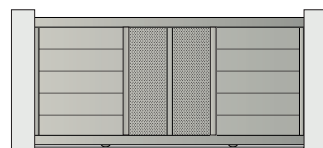

*Aster C 255 / Aster C 170 / Aster C brise-vent⁽²⁾
Aster C 255 vertical / Aster C 170 vertical / Aster
C brise-vent vertical



*Tahoma C 255 / Tahoma C 170
Tahoma C 255 vertical /
Tahoma C 170 vertical
Tahoma C brise-vent vertical

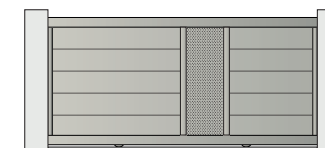

*Times C 255 / Times C 170 /
Times C brise-vent⁽³⁾
Times C 255 vertical / Times C 170 vertical /
Times C brise-vent vertical

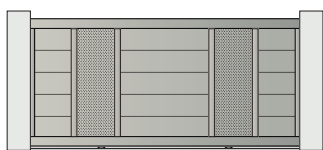

*Mandinga C 255 / Mandinga C 170 /
Mandinga C brise-vent⁽¹⁾

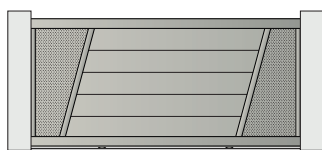

Corsiva C 255 / Corsiva C 170

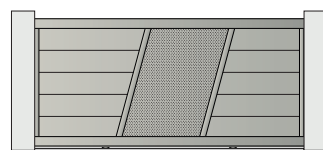

Circo C 255 / Circo C 170

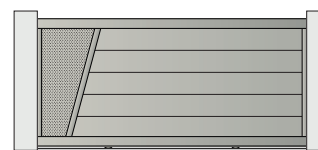

Vazari C 255 / Vazari C 170

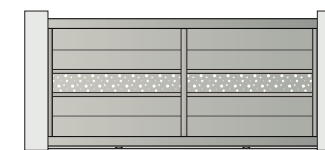

Nordica C 255 (M ou H)
Nordica C 170 (M ou H)

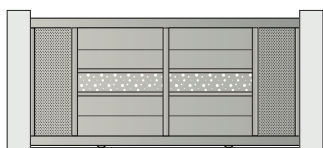

Calibri C 255 (M ou H)
Calibri C 170 (M ou H)

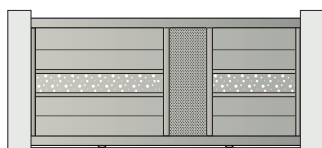

Santor C 255 (M ou H)
Santor C 170 (M ou H)

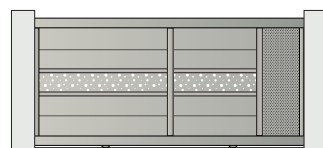

Verdana C 255 (M ou H)
Verdana C 170 (M ou H)

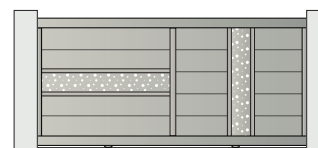

Mistral C 255 (M ou H)
Mistral C 170 (M ou H)

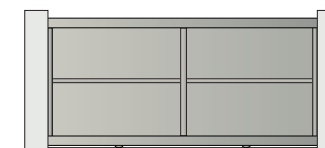

Caladea C
(tôles perforées et découpes laser
spécifiques possibles)



Arial C Mixte
150 V (gauche) / 150 H (droite)

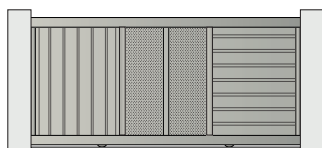

Aster C Mixte
150 V (gauche) / 150 H (droite)

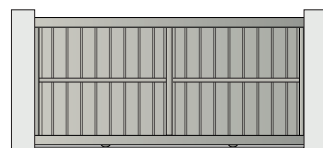

*Lucida C - 1
150 V (haut) / 150 V (bas)

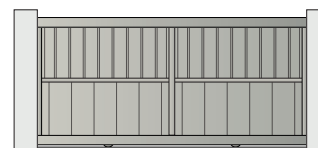

*Lucida C - 2
150 V (haut) / 255 V (bas)

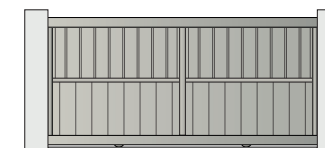

*Lucida C - 3
150 V (haut) / 170 V (bas)



*Lucida C - 4
150 H (haut) / 150 H (bas)



*Lucida C - 5
150 H (haut) / 255 H (bas)



*Lucida C - 6
150 H (haut) / 170 H (bas)

- (1) Si le remplissage lames brise-vent > 2000 mm, montant supplémentaire
 - (2) impossible si le portail > 5000 mm
 - (3) impossible si le portail > 4000 mm
 - (4) si portail largeur > 2500 mm, 1 montant intermédiaire > 4250 mm, 2 montants intermédiaires
- * Modèles réalisables en autoportant

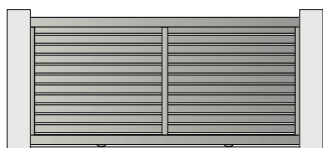

Tramontane C ⁽⁴⁾
100 H ou 250 H



Zéphir C ⁽⁴⁾
100 H ou 250 H (haut)
85, 170, 255 ou brise-vent (bas)

Les décors Estampe

13 modèles originaux brevetés SIB
pour des extérieurs à l'ambiance unique !

Parmi ces 13 décors, 7 sont déclinables
en horizontal pour les portails et clôtures
Signature.



Décor **Herbage**



Décor **Éventail**



Décor **Alchimie**

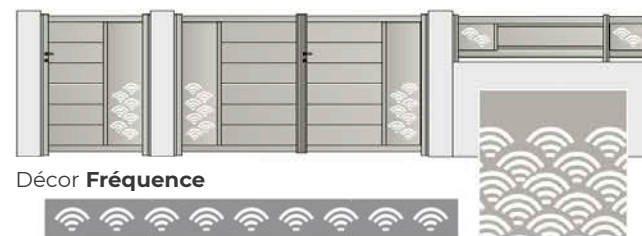

Décor **Fréquence**



Décor **Épi de blé**



Décor **Horizon**



Décor **Futuriste**



Décor **Tropical**



Décor **Dispersion**



Décor **Illusion**



Décor **Envolée**



Décor **Variation**



Décor **Tribal**

LES CLÔTURES DE LA GAMME SIGNATURE



Clôture HELVETICA CL 255 avec décor Bulles de savon

Sans traverse haute et basse, la clôture Helvetica propose un design véritablement épuré. Disponible avec la lame de 255 mm, 170 mm, 85mm et brise-vent.

Pour encore plus de personnalisation, la clôture Helvetica peut être agrémentée de décors en découpe laser, horizontaux ou verticaux.

Coordonnés aux décors proposés sur les portails de la gamme Signature et les brise-vues Estampe, ces options permettent une parfaite harmonisation de votre extérieur !

Pour une parfaite harmonie de votre entrée, choisissez une **clôture assortie à votre portail** et/ou votre portillon !

NORDICA CL 255 avec décor maille et traverses haute et basse

Votre clôture Nordica est parfaitement assortie à votre portail.



GAMME QUADRA

Portail B6 · Moteur intégré Mi24

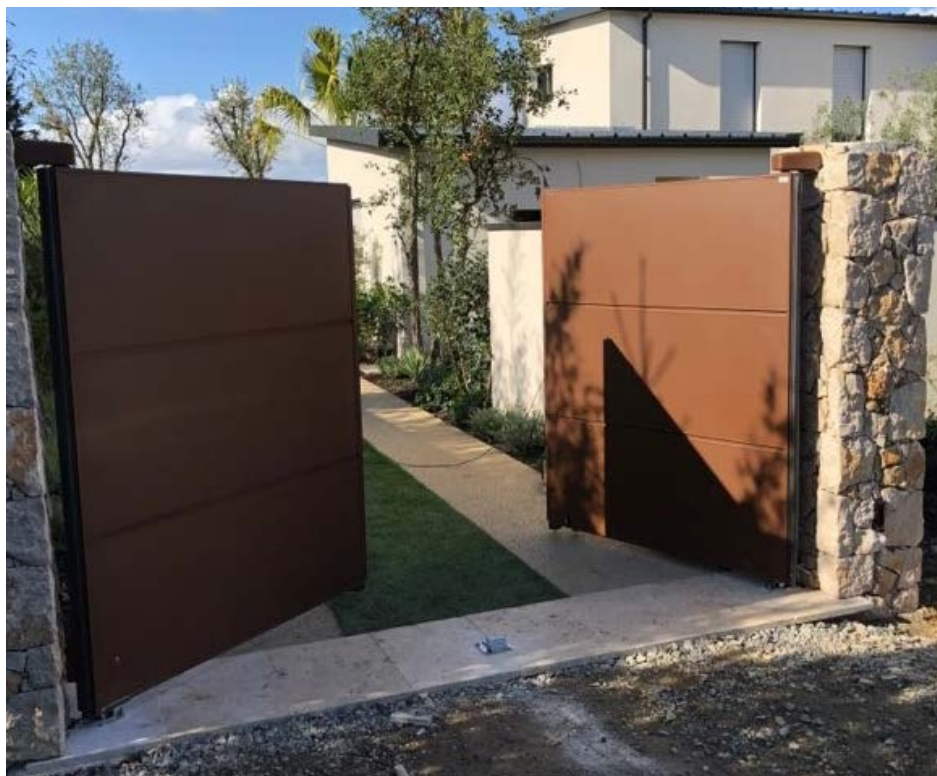

Portail B8

Les modèles Quadra B7/C7 et B8/C8 mixent remplissages horizontal et vertical pour encore plus d'originalité.

Tous nos portails de la gamme Quadra sont disponibles en version battante ou coulissante avec au choix :

- l'ouverture **manuelle** ;
- l'ouverture **motorisée avec télécommande**.

Récapitulatif de la gamme Quadra



Choisissez parmi 3 designs :
selon la hauteur souhaitée, votre portail, portillon ou clôture sera composé de 2 ou 3 caissons horizontaux de hauteur identique.

2 caissons si hauteur :
< 1440 mm

3 caissons si hauteur :
≥ 1440 mm à 2000 mm

2 caissons si hauteur :
< 1440 mm

3 caissons si hauteur :
≥ 1440 mm à 2000 mm

Quadra B6



Quadra B7



Quadra B8



Quadra C6

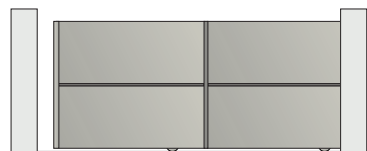

Quadra C7

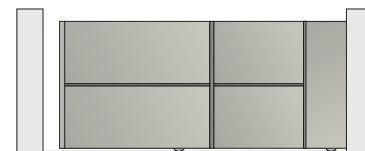

Quadra C8



Découvrez la gamme Quadra *DESIGN*

Choisissez parmi 5 ensembles de couleurs



Notre inspiration ? Nourrir une réflexion globale autour de la couleur, enrichir la gamme Quadra en apportant une réponse supplémentaire et ainsi créer des compositions qualitatives, inspirantes, élégantes et en accord avec les lignes épurées et contemporaines qui la caractérisent.



AGENCE DE DESIGN

Noir d'ombre, Noir de gris, Noir de bleu et Noir de vert, profils, cadre, clips et oreilles de gonds sont **laqués en noir 9005 texturé**. Ceux du modèle Claire de Nude sont **laqués en blanc 9016 satiné**.

Noir d'OMBRE



NO 9005 7022

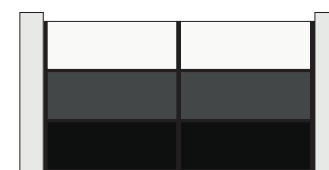

NO 3 caissons

- Blanc 9016 satiné
- Gris 7022 texturé
- Noir 9005 texturé

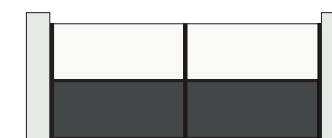

NO 7022 9016

Noir de GRIS



NG 9005 7037

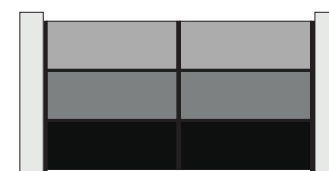

NG 3 caissons

- Gris 9006 texturé
- Gris 7037 texturé
- Noir 9005 texturé



NG 7037 9006

Noir de BLEU



NB 9005 5003

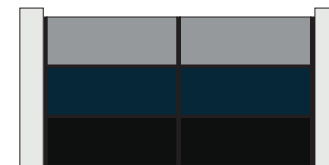

NB 3 caissons

- Gris 9007 texturé
- Bleu 5003 texturé
- Noir 9005 texturé

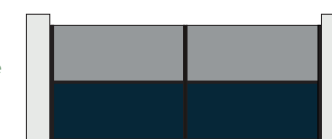

NB 5003 9007

Noir de VERT



NV 9005 6005

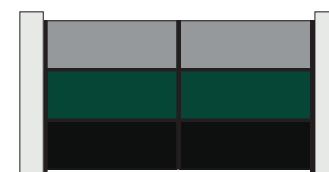

NV 3 caissons

- Gris 9007 texturé
- Vert 6005 texturé
- Noir 9005 texturé



NV 6005 9007

Claire de NUDE

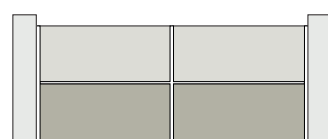

CN 7044 9002

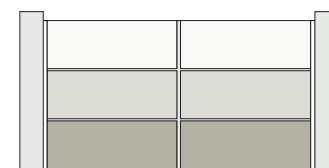

CN 3 caissons

- Blanc 9016 satiné
- Gris 9002 satiné
- Gris 7044 satiné

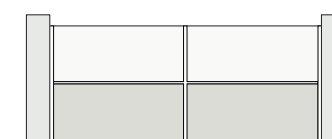

CN 9002 9016

LES CLÔTURES DE LA GAMME QUADRA

Besoin d'inspiration?

Découvrez plus de modèles sur notre photothèque (accessible via votre installateur).



Clôture QUADRA CL 1

Pour un alignement parfait avec votre portail, la clôture CL 1 est disponible avec un, deux ou trois caissons.

Le remplissage plein des clôtures de la gamme Quadra vous permet de **vous protéger des regards indiscrets**.



Clôture QUADRA CL 2

Jouez sur l'alternance de caissons horizontaux et verticaux en cohérence par exemple avec un portail C7/B7 ou C8/B8

GAMME **OPTIMO**

Portail Phénix C



Portail Orion

Lames persiennées

Tous nos portails de la gamme Optimo sont disponibles en version battante ou coulissante avec au choix :

- l'ouverture **manuelle** ;
- l'ouverture **motorisée avec télécommande**.

Optimo est disponible dans 5 coloris au choix : gris 7016 texturé, gris 2900 sablé, gris 9007 texturé, blanc 9016 satiné et noir 2100 sablé.

Récapitulatif de la gamme Optimo



Modèles pleins - Lames larges (en standard ou hors standard)



Phénix

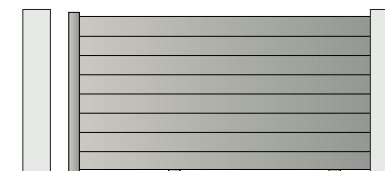

Phénix C

Modèles ajourés - Lames ajourées (hors standard uniquement)

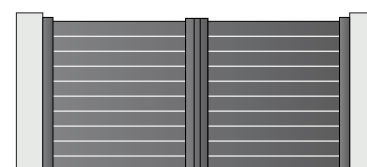

Andromède

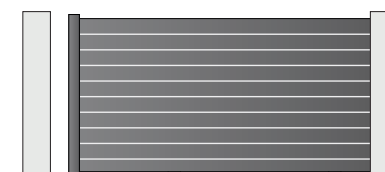

Andromède C

Modèles mixtes (hors standard uniquement) :
soubassement plein / partie haute ajourée

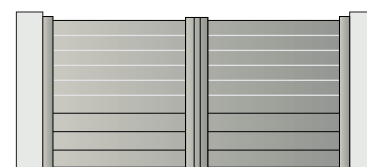

Hercule



Hercule C

Modèles persiennés - Lames persiennées (en standard ou hors standard)

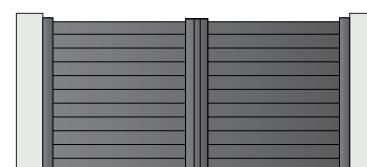

Orion



Orion C

LES CLÔTURES DE LA GAMME OPTIMO



Créez votre ensemble portail & clôture sur le configurateur SIB



▲ Clôture Andromède CL

*Redécouvrez la gamme Optimo de SIB !
Alliant l'esthétisme d'un design moderne et les performances techniques de l'aluminium, les clôtures de la gamme Optimo sont idéales pour embellir votre habitat.*



▶ Clôture Phénix CL

LES CLASSIQUES

Portail MONTEVIDEO C · Gamme Citadine

Disponible en gamme Contemporaine · Modèle CENDRARS C.
Un modèle semi-ajouré qui mixe barreaudage (60 ou 75 au choix) et lames de 85 x 18.



Portail RIMBAUD · Gamme Contemporaine

Disponible en gamme Citadine · Modèle MARACAIBO
Des lignes droites et un remplissage plein pour ce modèle très plébiscité.

Tous nos portails classiques sont disponibles en version battante ou coulissante avec au choix :

- l'ouverture **manuelle** ;
- l'ouverture **motorisée avec télécommande**.

2 GAMMES POUR S'ADAPTER A TOUS VOS PROJETS

GAMME **CONTEMPORAINE**

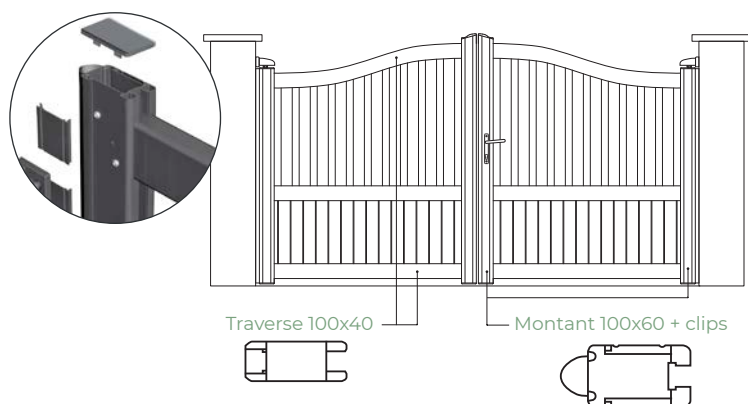

Assemblages
tenons-mortaises



Chapeau portail
coulissant



Chapeau doucine
portail battant



Renfort pour
automatisme

GAMME **CITADINE**

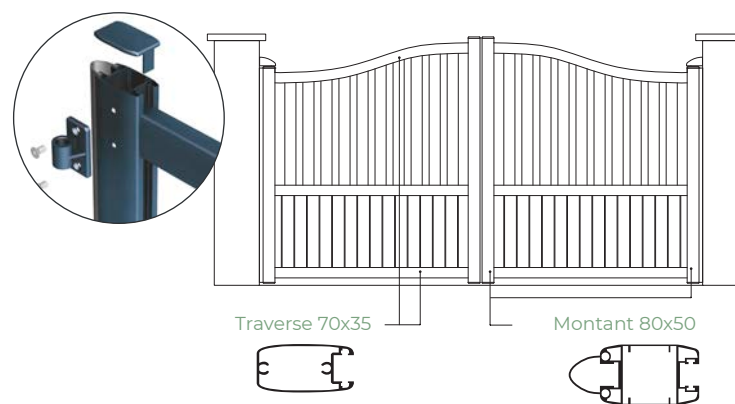

Assemblages
tenons-mortaises



Chapeau portail
coulissant



Chapeau doucine
portail battant



Renfort pour
automatisme

LES PLUS PRODUIT

- La gamme **Contemporaine** : idéale pour les grandes dimensions (au-delà de 4 mètres de long)
- La gamme **Citadine** : design affiné et arrondi
- Assemblage mécanique tenons et mortaises assurant **une excellente rigidité**.
- **Design intemporel**
- Accessoires en inox pour plus de **fiabilité et robustesse**.



Portails battants pleins

Récapitulatif des modèles Classiques

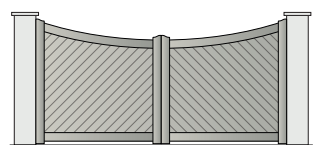

G	MODÈLE
❖	■ Diderot ● Renard

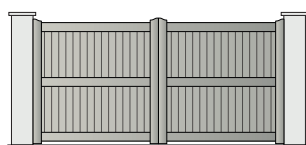

G	MODÈLE
❖	■ Rimbaud ● Prévert
★	■ Maracaibo ● Cordoba



G	MODÈLE
❖	▲ Cohen
★	▲ Trujillo

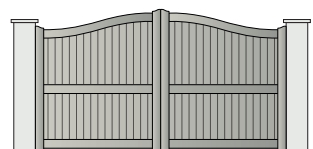

G	MODÈLE
❖	■ Saint-Bris ● Lafayette
★	■ Baranquilla ● Goiania

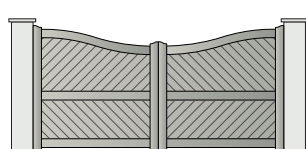

G	MODÈLE
❖	■ De Nerval ● De Vigny
★	■ Fortaleza ● Iquitos

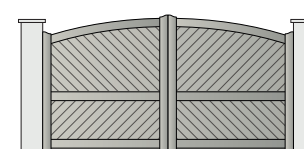

G	MODÈLE
❖	■ La Fontaine ● Courteline
★	■ Coquimbo ● Concepcion

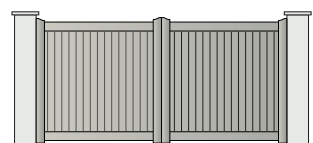

G	MODÈLE
❖	■ Bernanos ● Flaubert

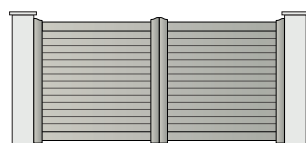

G	MODÈLE
❖	▲ Fleuriot

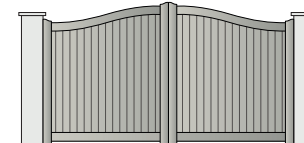

G	MODÈLE
❖	■ Hugo ● Verlaine

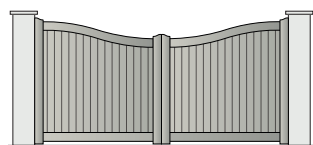

G	MODÈLE
❖	■ Dumas ● Giono

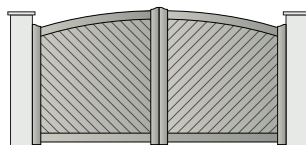

G	MODÈLE
❖	■ Duhamel ● Eluard

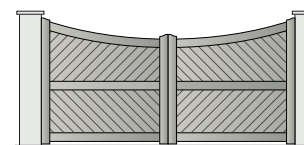

G	MODÈLE
❖	■ Druon ● Verne
★	■ Arequipa ● La Paz

Portails battants semi-ajourés

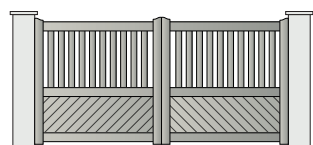

G	MODÈLE
❖	■ Cendrars ● Aragon
★	■ Montévidéo ● Quito

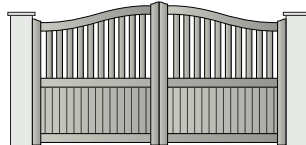

G	MODÈLE
❖	■ Ronsard ● Proust
★	■ Valparaiso ● Natal

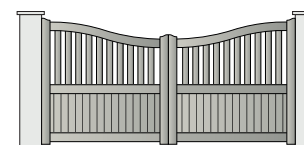

G	MODÈLE
❖	■ Rousseau ● Cocteau
★	■ Santiago ● Recife

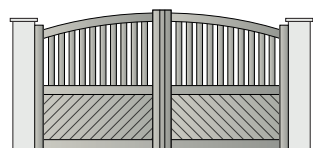

G	MODÈLE
❖	■ Genevoix ● Pagnol
★	■ Panama ● Cali

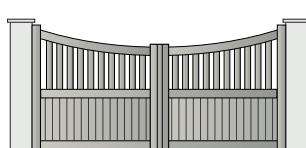

G	MODÈLE
❖	■ Cesbron ● Aymé
★	■ Bogota ● Manaus

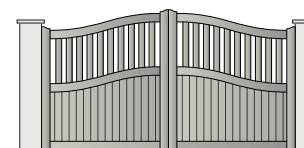

G	MODÈLE
❖	■ Sévigné ● Voltaire

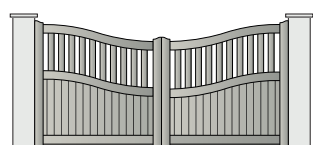

G	MODÈLE
❖	■ Sand ● Ionesco

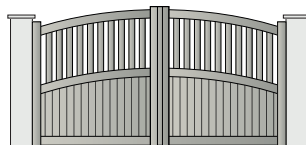

G	MODÈLE
❖	■ Daudet ● Claudel

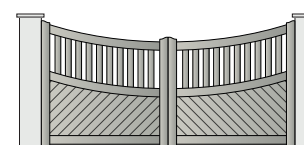

G	MODÈLE
❖	▲ Sartre
★	▲ Descartes

Portails battants semi-ajourés

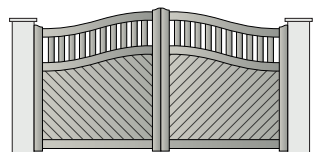

G	MODÈLE
❖	● Mallarmé

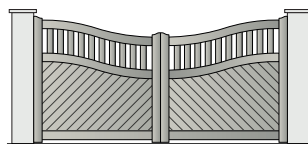

G	MODÈLE
❖	● Châteaubriand

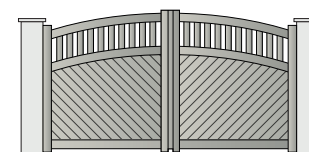

G	MODÈLE
❖	● Troyat

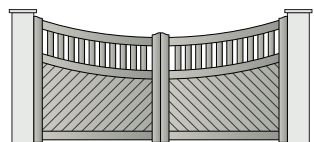

G	MODÈLE
❖	● Achard

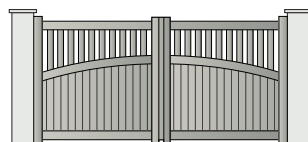

G	MODÈLE
❖	■ Blondel

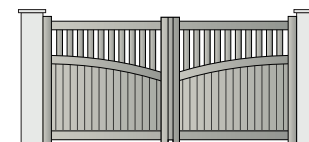

G	MODÈLE
❖	■ Bourdigné

Portails battants ajourés

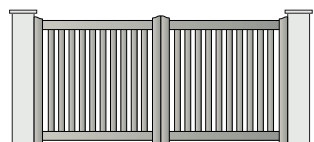

G	MODÈLE
❖	■ Vian
★	■ Caracas

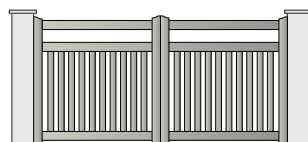

G	MODÈLE
❖	■ Bazin

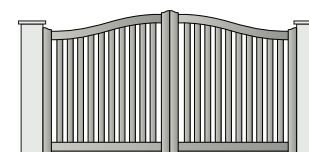

G	MODÈLE
❖	■ Ségur
★	■ Callao

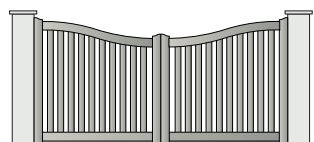

G	MODÈLE
❖	■ Colette
★	■ Cuzco

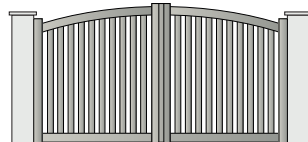

G	MODÈLE
❖	■ Mauriac

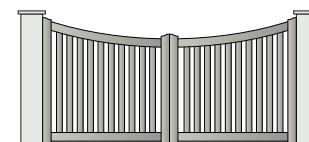

G	MODÈLE
❖	■ Zola

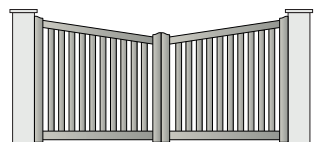

G	MODÈLE
★	■ Lima

Portails coulissants



G	MODÈLE
❖	▲ Fleuriot C
★	▲ Buenos Aires

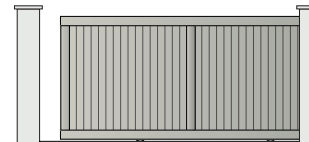

G	MODÈLE
❖	■ Bernanos C ● Flaubert C
★	■ Santa Fé ● Arica

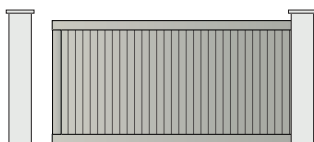

G	MODÈLE
★	■ Formoza

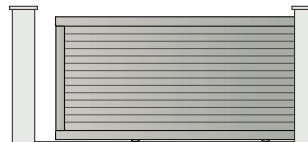

G	MODÈLE
★	▲ La Plata

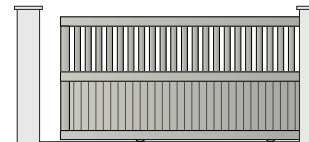

G	MODÈLE
❖	■ Cendrars C ● Aragon C
★	■ Montévidéo C ● Quito C

LÉGENDES ICÔNES PORTAILS

GAMME / STRUCTURE LAMES		REMPLISSAGE	
❖ Contemporaine	■ Vertical		▲ Horizontal
★ Citadine	● Fougères		85x18
Barreaudages :		75x18	ou 100x18
		75x18	ou 60x18
			Contemporaine
			Citadine

Ces images sont données à titre indicatif et ne peuvent en aucun cas être prises pour référence stricte à un modèle en particulier. Les ossatures étant spécifiques à chaque gamme, il se peut que l'ossature représentée ne corresponde pas au modèle désigné. Merci de vous rapprocher de votre installateur qui saura vous conseiller.

Gamme contemporaine coulissants : tous modèles disponibles en autoportant, seuls les 3 modèles pleins sont possibles en version télescopique

LES CLÔTURES

DES GAMMES CONTEMPORAINE & CITADINE



SABARIA 250

Pour ne plus avoir à choisir entre clôture ajourée ou lames larges, SIB a développé une nouvelle version de sa clôture Sabaria. Disponible aussi en lames de 100

*Remplissages pleins ou ajourés, horizontaux, verticaux ou en fougères ; différentes largeurs de lame ou de barreaux... **votre clôture aura son esthétique assortie** à celle de votre portail gamme Contemporaine ou Citadine.*

Clôture LIVERPOOL

Lame alu 100 x 18 mm



LES TRADITIONS

Portail CLIGNANCOURT & clôture TUILERIE

Options Goutte d'eau et traverse supplémentaire

Le côté semi-ajouré du portail Clignancourt permet de conserver de la luminosité.
Le design en chapeau de gendarme apporte une touche d'élégance à l'ensemble.



Portail MOLITOR avec vantaux inégaux · Option Goutte d'eau

Idéal pour se protéger des regards indiscrets, le festonnage du portail Molitor se caractérise par des finitions soignées.

Tous nos portails classiques sont disponibles en version battante ou coulissante avec au choix :

- l'ouverture **manuelle** ;
- l'ouverture **motorisée avec télécommande**.

Portail AUBERVILLIERS

Options Volutes avec fers de lance, traverse supplémentaire avec feuilles d'automne.

Version festonnée du Clignancourt, le portail Aubervilliers apporte un degré supplémentaire d'intimité.



Portail LA CHAPELLE

Options Goutte d'eau, feuille d'automne et rosace.

Les rosaces et la traverse supplémentaire avec ronds feuilles d'automne renforcent la ressemblance avec la ferronnerie d'art.



Portail & portillon PANTIN

Options Volutes avec fers de lance, et moulures en partie basse.

Sobriété pour ce best-seller, le portail Pantin, avec ses lignes parfaitement ajustées à son environnement.

Portails battants

Récapitulatif des modèles Tradition

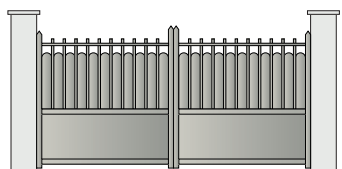

Molitor

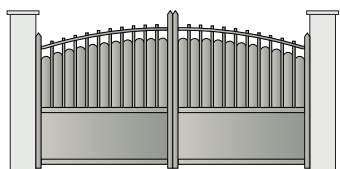

Bastille

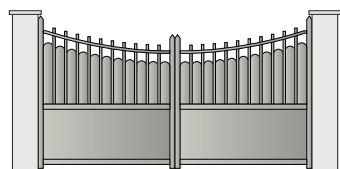

Goncourt

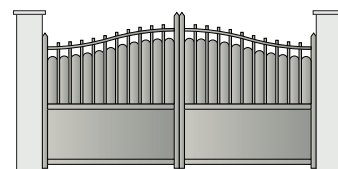

Aubervilliers

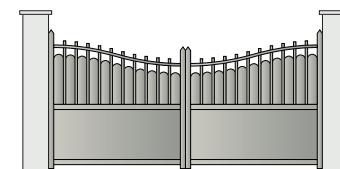

Asnières

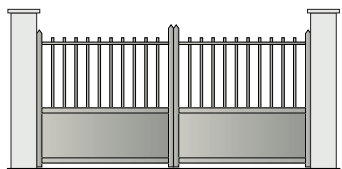

Pantin

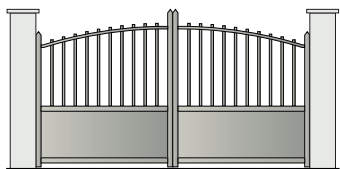

La Chapelle

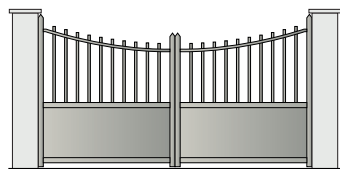

Hoche

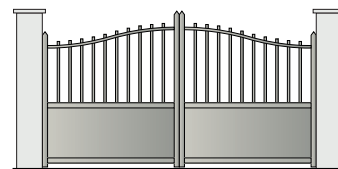

Clignancourt

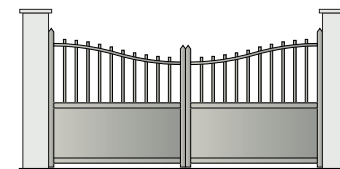

Charenton

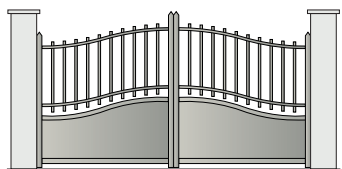

Saint-Mandé

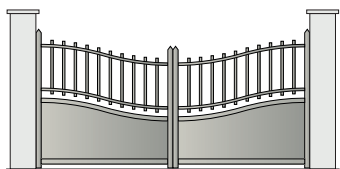

Sèvre

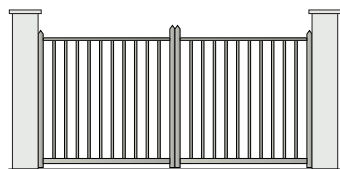

Orléans

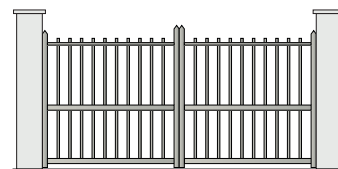

Choisy

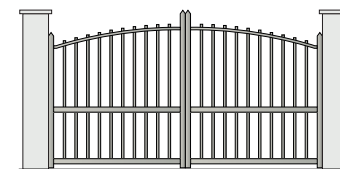

Belleville

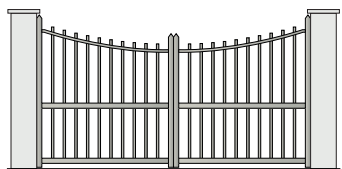

Courcelles

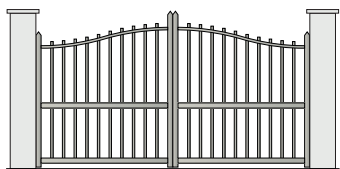

Billancourt

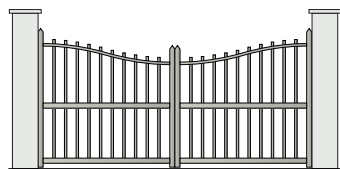

Malakoff

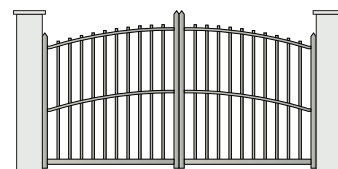

Châtelet

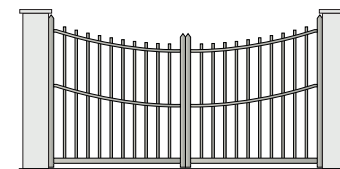

Alésia

Portails battants

* Pour ces modèles, les barreaux seront obligatoirement débordants.

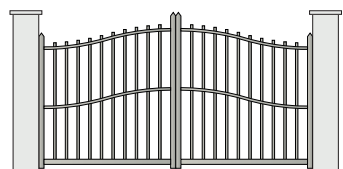

Lilas

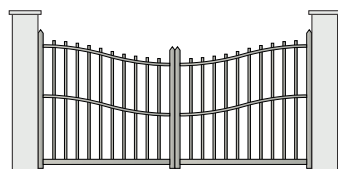

Bagnolet

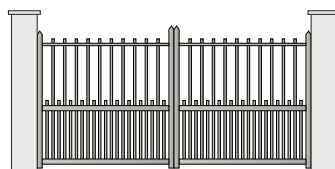

Gentilly*

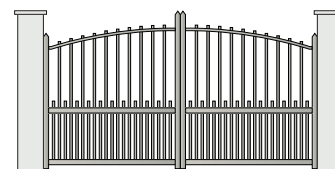

Varennes*

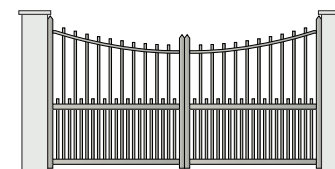

Concorde*

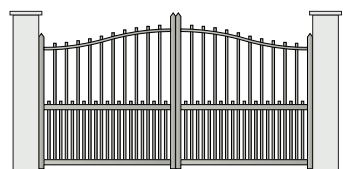

Dauphine*

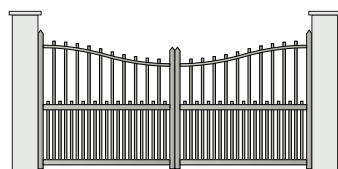

Ivry*

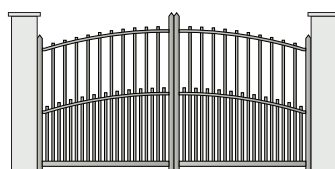

Wagram

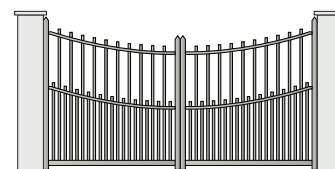

Vaugirard

Portails coulissants

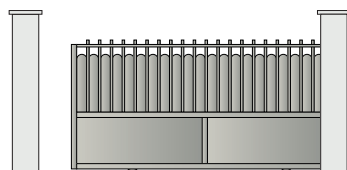

Molitor C

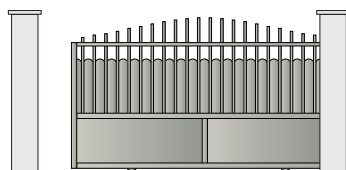

Passy

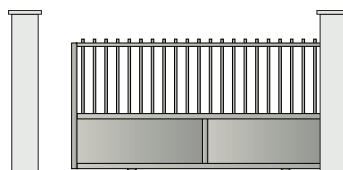

Pantin C

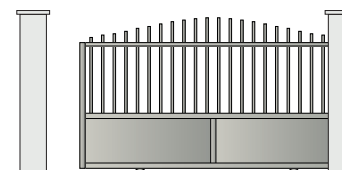

Dorée

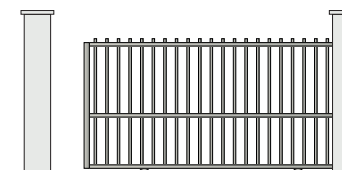

Choisy C

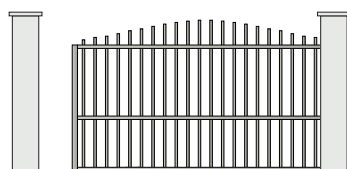

Montrouge

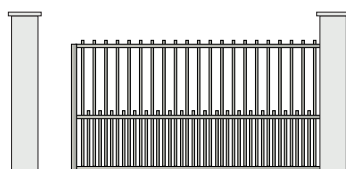

Gentilly C

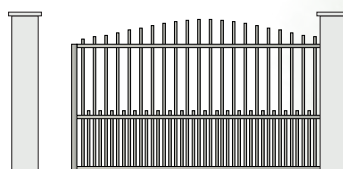

Champerret

Besoin d'inspiration?

Découvrez plus de modèles sur notre photothèque (accessible via votre installateur).

LES CLÔTURES DE LA GAMME TRADITION

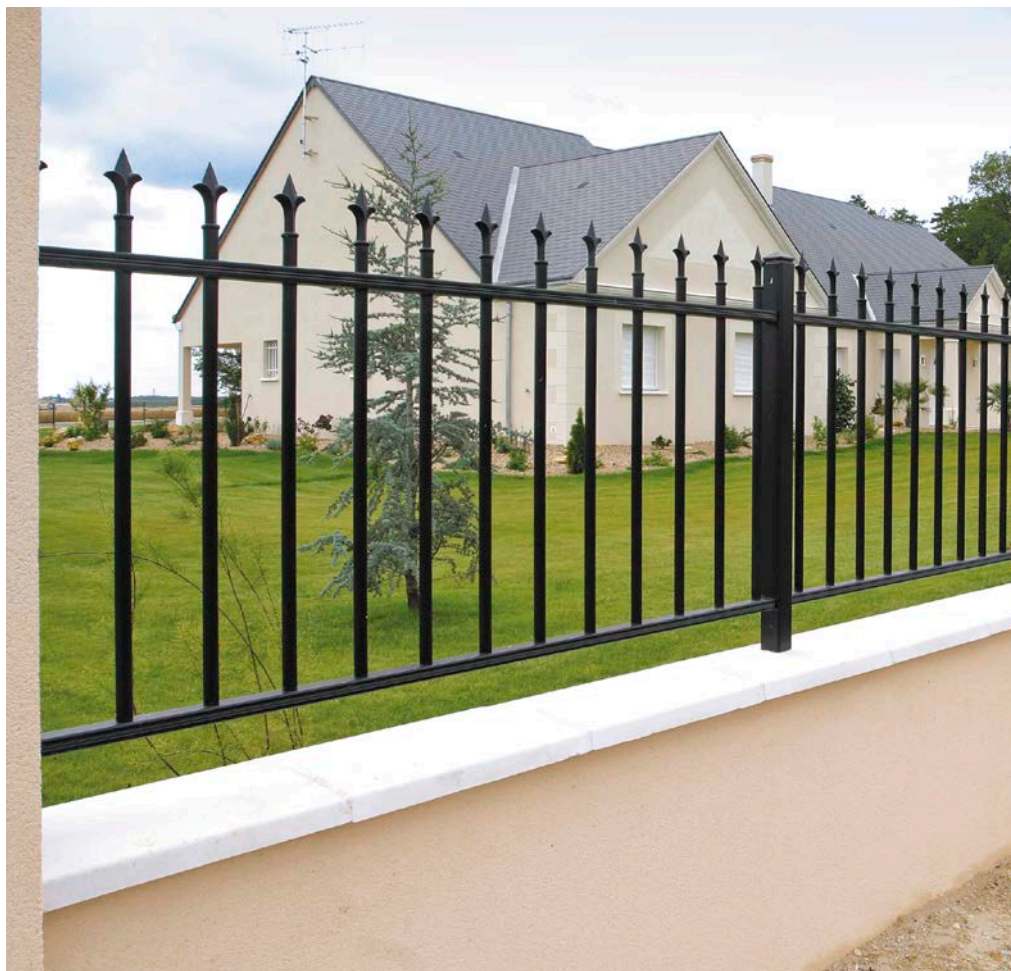

▲ Clôture TUILERIE

Option fleurs de Lys



▲ Clôture ÉTOILE

Options fleurs de Lys et volutes en haut, fers de lance au milieu

▼ Clôture TUILERIE AVEC FESTONNAGE

Option fleurs de Lys



LES ACCESSOIRES SIB

Des détails qui font la différence

Des accessoires en fonderie d'inox, résistants et à l'épreuve du temps

La visserie et les accessoires sont réalisés en fonderie d'acier inoxydable, assurant une excellente résistance à la corrosion et une qualité constante au fil du temps. Soumis à de fortes contraintes mécaniques, ceux-ci sont sélectionnés avec tout autant de soin que les pièces principales de nos produits, à l'image des vantaux, des portes ou des volets. Chaque élément est minutieusement choisi pour sa robustesse et sa durée de vie.

Nos portails, clôtures et autres aménagements extérieurs sont assemblés mécaniquement par tenons et mortaises, garantissant une grande fiabilité. Ce concept vous permet de remplacer aisément un élément, en cas d'accident, à moindre coût puisque le retour en usine n'est pas nécessaire.



Sabot inox pour portail manuel



Sabot inox pour portail automatique



Gond inox à scellement chimique



Galet à gorge carré

Des finitions pensées pour un rendu parfait



Serrure électrique de sol au coloris du portail



Pinceaux de retouche

Différentes options de finitions vous sont proposées, avec un grand nombre de teintes et de décors pour rendre chaque projet unique.

Gage de qualité, l'ensemble des profilés aluminium est laqué avant assemblage. Tous les accessoires composant nos produits sont d'une très grande discrétion et parfaitement intégrés : par exemple, la crémaillère est intégrée dans le profil et laquée à la teinte de nos portails coulissants.



Pour un rendu sans fausse note, pensez à commander votre boîte aux lettres, boîte à colis ou votre numéro de rue avec votre portail !



La fabrication est réalisée à la main, sur mesure et sans soudure dans notre atelier en France, vous garantissant des produits d'exception aux finitions haut de gamme.

CONFORT & SÉCURITÉ

Faites le choix du portail motorisé

Le portail motorisé est un vrai gain de confort au quotidien : qu'il pleuve ou qu'il fasse nuit, plus besoin de descendre de votre véhicule pour rentrer chez vous !

SIB vous propose différents types de motorisation, du coulissant à l'ouvrant à la française, du moteur apparent au moteur intégré. Ils sont également intégrables à votre système de domotique et maison connectée pour être pilotés à distance.



La box Tahoma Switch, pour gérer tous les équipements connectés de votre maison

Affichez tous vos appareils connectés en 1 clic sur l'écran d'accueil, puis contrôlez-les depuis votre smartphone, ordinateur, smart watch et assistant vocal.

SIB a su tisser et développer un partenariat fort avec SOMFY, acteur majeur de l'habitat connecté, afin de vous proposer des équipements issus d'un savoir-faire et d'une expertise partagés.



Les motorisations pour portails coulissants

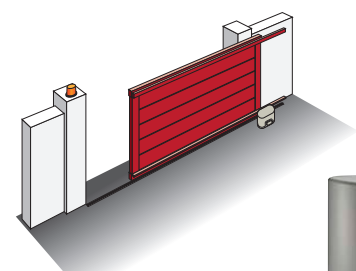

L'automatisme Elixo Smart io

Déverrouillage intérieur manuel.



Les motorisations pour portails battants



Intégré MI 24

Discretion assurée avec ce moteur intégré dans le montant de votre portail.



VISIOPHONE V@500 PRO io

Pilotage de 5 équipements io-homecontrol®



Pilotez votre portail automatique depuis votre smartphone !



Tydom : une box unique pour l'ensemble de vos produits.

Grâce à une application ludique et ergonomique, contrôlez votre portail, porte de garage, mais aussi votre chauffage et éclairage. Tydom propose de nombreuses fonctionnalités pour adapter votre maison à votre mode de vie.

LE MOT DE L'INSTALLATEUR



De nombreux clients apprécient le fait que les portails SIB puissent être équipés d'une motorisation, même plusieurs années après leur installation. C'est un vrai avantage pour les personnes qui n'ont pas le budget pour opter immédiatement pour la motorisation !

Les motorisations pour portails coulissants

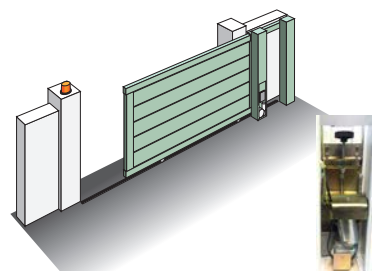

L'automatisme intégré au poteau C124

Discrétion assurée avec cet automatisme totalement intégré dans le poteau de guidage !

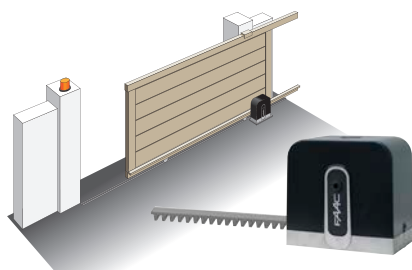

L'automatisme C720

Accédez très rapidement à votre propriété grâce à sa vitesse d'ouverture.

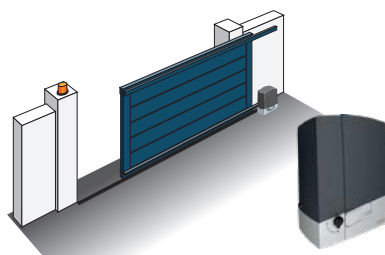

L'automatisme CAME BXV rapide

Conçu pour un usage intensif avec arrêt quasiment immédiat du moteur en cas d'obstacle.

 Jusqu'à **22 m/min !**

Les motorisations pour portails battants

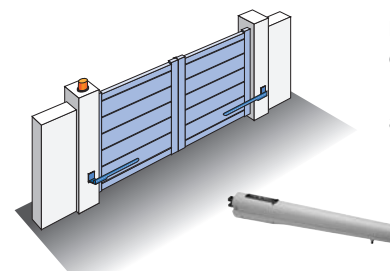

Moteur vis sans fin V418

Ce système à vis sans fin se loge parfaitement dans les écoinçons réduits, avec ses butées mécaniques intégrées.

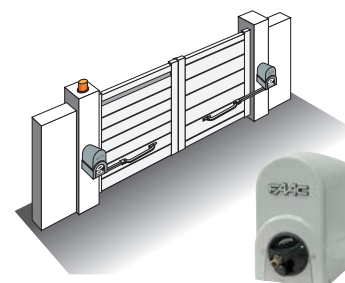

Bras articulé BA 391 - Apparent

Ouverture et fermeture sans effort ! Grâce à son mouvement circulaire, le moteur BA391 prend soin de votre portail.

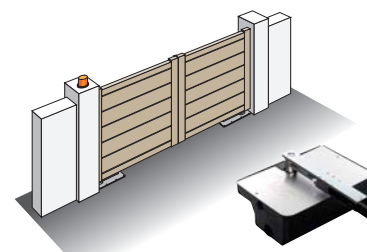

Enterré E770

Destiné à ceux qui souhaitent automatiser leur portail tout en préservant son esthétique, le E770 est encastré dans le sol, donc invisible et silencieux.

Aménagements extérieurs

LES BRISE-VUES & CLAUSTRAS

GRAPHIC P.34

Des brise-vues inspirés des palissades en bois



ESTAMPE P.36

Pour un extérieur qui ne ressemble qu'à vous !



CLAUSTRAS P.38

Des claustras qui s'adaptent à tous les projets



LES GARDE-CORPS

GAMME CHARDONNAY P.42

Sécurité et design pour vous et vos proches



LES PERGOLAS

PERGOLAS P.46

Pour profiter de votre extérieur toute l'année !

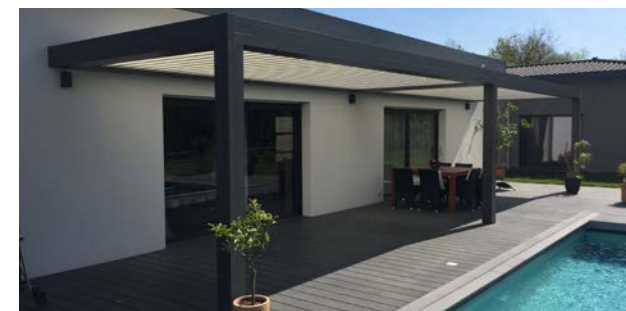

LES CARPORTS

CARPORTS P.44

Protégez vos véhicules et tout ce que vous voulez!



LES ABRIS DE TERRASSE

ABRIS DE TERRASSE P.45

Une terrasse à l'abri tout en simplicité



BRISE-VUES **GRAPHIC**



Besoin d'inspiration?

Découvrez plus de modèles sur notre photothèque (accessible via votre installateur).



Inspirée du design des palissades en bois, nécessitant un entretien restreint, la clôture verticale GRAPHIC est unique en son genre.

Finie la monotonie des clôtures uniformes, identiques à celles de ses voisins ! GRAPHIC joue avec les volumes grâce au décalage de ses lames en hauteur et en profondeur.



Vue de dessus de la clôture Graphic

LES INFOS-CLÉS

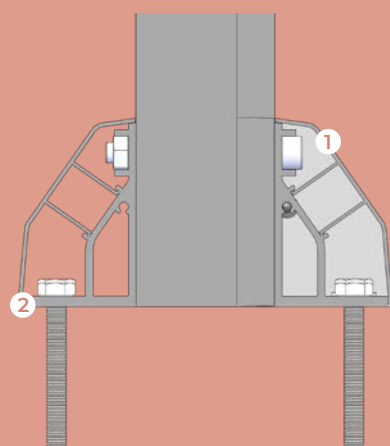

Assemblage de la clôture

① Capot

② Socle

Module standard **longueur 1,68m**
= 6 répétitions de 3 lames
(160x40mm, 80x40mm et 40x40mm)



Autres modules possibles :

- Longueur 28 cm : 3 lames
- Longueur 56 cm : 2 répétitions de 3 lames
- Longueur 84 cm : 3 répétitions de 3 lames
- Longueur 1,12 m : 4 répétitions de 3 lames
- Longueur 1,40 m : 5 répétitions de 3 lames

Hauteur
personnalisable
Jusqu'à 1,80m

Épaisseur des lames
40 mm

23 couleurs disponibles au choix parmi le nuancier SIB

BRISE-VUES **ESTAMPE**

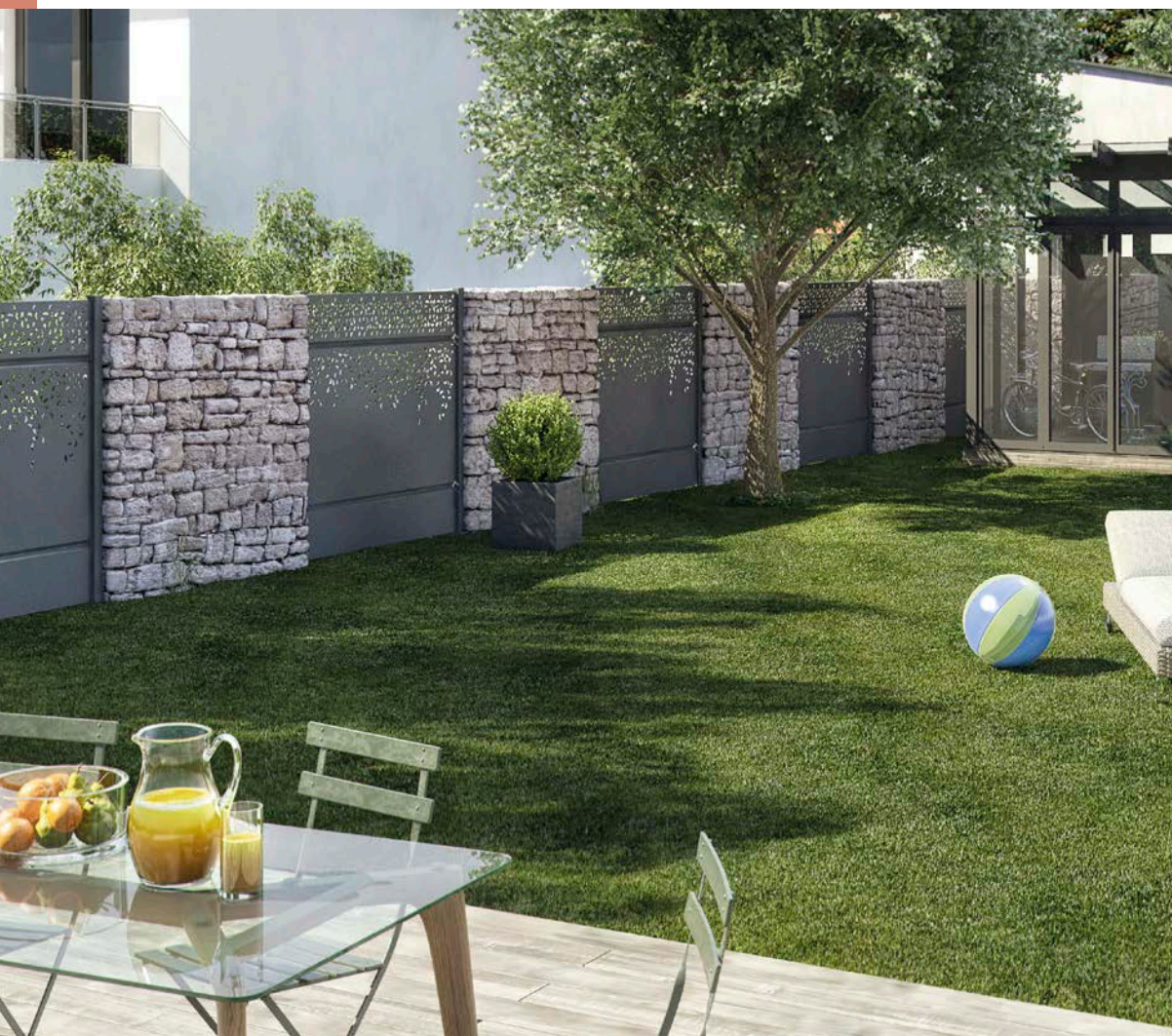

Avec **Estampe**, jouez avec les décors pour créer un extérieur qui ne ressemble qu'à vous, et profitez de votre extérieur en toute intimité .

Estampe est une gamme de brise-vues composée de 21 décors exclusifs en découpe laser, conçus par la designer Charline Laforêt.

Pour des extérieurs parfaitement coordonnés, les brise-vues Estampe sont pour certains déclinables avec la gamme de portails et de clôtures Signature ainsi qu'avec la gamme des garde-corps.

Décors Estampe

Les types de remplissages parties découpées possibles.

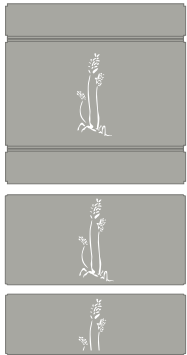

Décor **Épi de blé**



Décor **Tropical**



Décor **Envolée**

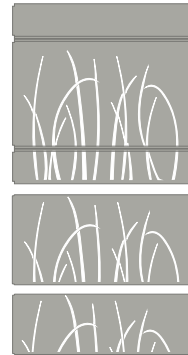

Décor **Herbage**



Décor **Horizon**



Décor **Lotus**

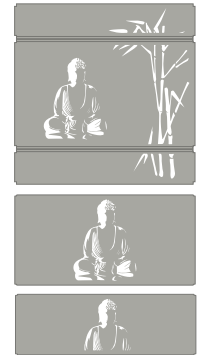

Décor **Sérénité**



Décor **Escapade**



Décor **Littoral**

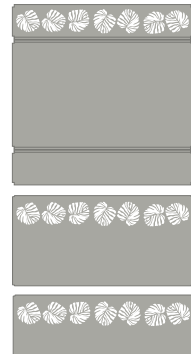

Décor **Feuillage**



Décor **Dispersion**



Décor **Variation**



Décor **Éventail**

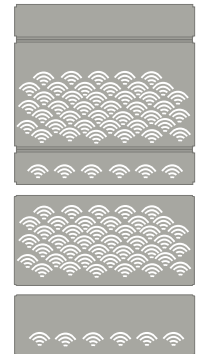

Décor **Fréquence**

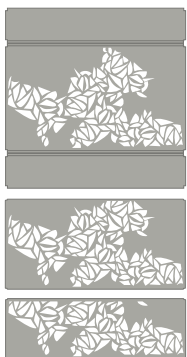

Décor **Tribal**

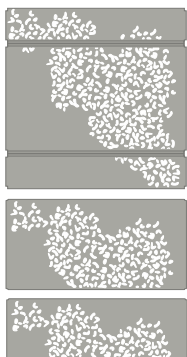

Décor **Pulsation**

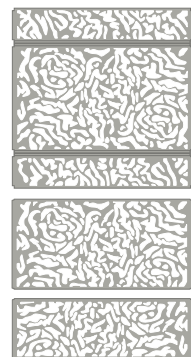

Décor **Alchimie**



Décor **Futuriste**

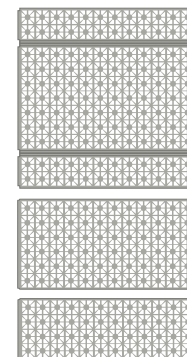

Décor **Illusion**

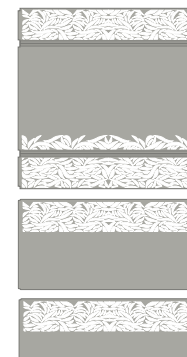

Décor **Végétal**

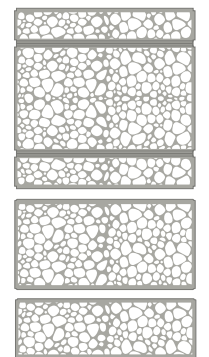

Décor **Galet**

Récapitulatif des claustras aluminium

Fargésia

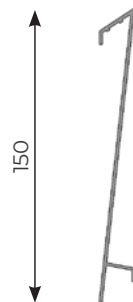
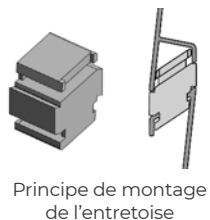

Disponible en dimensions hors-standards

Nuancier dimensions standards



Blanc 9016 satiné

Gris 7037 texturé

Gris 7016 texturé

Nuancier dimensions hors-standards

23 couleurs disponibles au choix parmi le nuancier SIB. Voir p. 2

Composition

Poteaux : profil aluminium

Panneaux : profils extrudés aluminium

Structures : lames laquées sur les 2 faces + 2 entretoises par lame. ABS teinté masse

Dimensions éléments

6 lames aluminium de 150 : 1800 x H 900

Dimensions poteaux

70 x 70 / hauteurs : 950 mm, 2300 mm et 2500 mm

Thuya

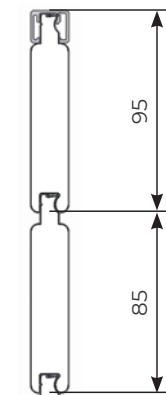

Disponible en dimensions hors-standards

Nuancier



Blanc 9016 satiné

Gris 7037 texturé

Gris 7016 texturé

Composition

Poteaux : profil aluminium

Panneaux : lames Alumax en aluminium remplies de mousse polyuréthane

Structures : lames laquées sur les 2 faces + U de finition

Dimensions éléments

de 7 lames (H 607 mm) à 22 lames (1 882 mm)

Dimensions poteaux

70 x 70 / hauteurs : 950 mm, 2300 mm et 2500 mm

Les combinaisons d'assemblage possibles



- 1- Pose dans l'axe du poteau
- 2- Pose avec un renvoi à 45°
- 3- Pose avec un renvoi à 90°
- 4- Pose au sol ou sur muret avec platine
- 5- Platine orientable pour pose sur muret incliné, arrondi ou chaperon
- 6- Cache platine* + grande embase

*Pour Fargésia : disponible dans les 23 coloris standards

Pour les autres modèles, disponible uniquement en 3 coloris : blanc 9016, gris 7037 texturé et gris 7016 texturé.

Abélia

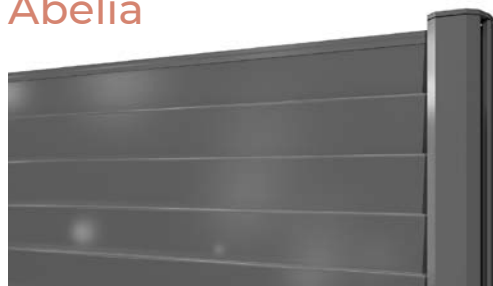

Nuancier



Blanc 9016 satiné Gris 7037 texturé Gris 7016 texturé

Composition

Poteaux : profil aluminium
Panneaux : tôle alliage aluminium
Structures : imitation clins laqués sur les 2 faces

Dimensions éléments

Demi-claustre : 1 élément de 1800 x H 930 mm
 Claustre complet : 1800 x H 1840 mm

Dimensions poteaux

70 x 70 / hauteurs : 950 mm, 2300 mm et 2500 mm

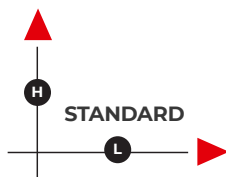

Acacia

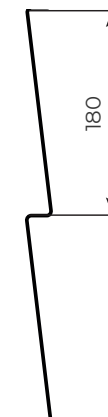

Nuancier



Blanc 9016 satiné Gris 7037 texturé Gris 7016 texturé

Composition

Poteaux : profil aluminium
Panneaux : tôle alliage aluminium
Structures : imitation clins laqués sur les 2 faces

Dimensions éléments

Demi-claustre : 1 élément de 1800 x H 930 mm
 Claustre complet : 1800 x H 1840 mm

Dimensions poteaux

70 x 70 / hauteurs : 950 mm, 2300 mm et 2500 mm

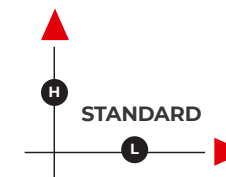

Les finitions



Platine à visser pour claustras de 1800 mm.

7- Embout de poteau en polycarbonate
 8- Parclose de finitions

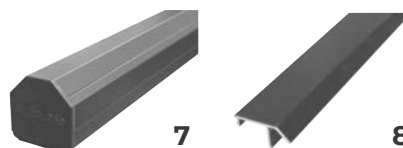

Options disponibles pour les 4 gammes claustras



Clôture avec portillon Abélia intégré



Raccordement sur poteau avec parclose spéciale

Décors Thuya

13 modèles de remplissage pour personnaliser votre claustra

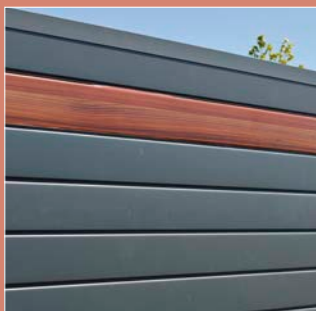

Lame ton bois



Lame ellipse



Lame ondulation

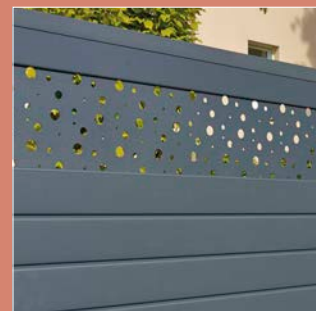

Lame bulle de savon



Lame avec LED



Lame ton argent



Batônnnet



Tôle finition anodisée



Arte

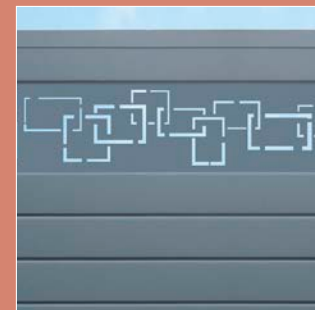

Labyrinthe



Floral



Graphique



Fougère

Décors claustras

Gammes Fargesia, Thuya, Abelia, Acacia



◀ **Clastra ABELIA**
panneau spirale

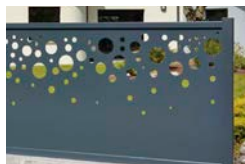

Panneau bulle



Panneau labyrinthe



Panneau spirale



Panneau spirale centrale



Panneau floral



Panneau graphique



Panneau fougère



Panneau labyrinthe vertical

LES GARDE-CORPS



LES PLUS PRODUIT

- **Adaptation** de la gamme à toutes les configurations de pose.
- **Personnalisation** (modèles Montagny et Givry) avec choix du nombre de lisses, du vitrage ou de la tôle de remplissage.
- **Portillon** en option.
- **Design rassurant** des mains courantes ergonomiques



4 MODÈLES DISPONIBLES

Le garde-corps Chardonnay existe dans 4 modèles différents. Avec barreaudage, avec vitre, avec tôle ou encore avec les décors Estampe... il existe un modèle pour chaque envie !



Créez votre garde-corps idéal sur le configurateur SIB

Modèles avec barreaudage

2 versions avec ou sans traverse haute



Modèle **Chablis**



Modèle **Irancy**
(avec traverse haute)

Modèle avec vitrage

Remplissage vitrage feuilleté 44/2, disponible en verre clair, opale blanc, vert pâle, granité imprimé 200 ou bronze



Modèle **Montagny**
Standard



Modèle **Montagny**
Avec 1 lisse



Modèle **Montagny**
Avec 2 lisses

Modèle avec tôle

Remplissage tôle 2 mm, disponible en tôle lisse, perforée avec ronds, avec carrés, avec ellipses, avec bulles de savon ou décors Estampe (Herbage, Variation, Dispersion).

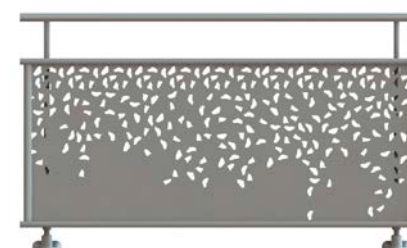

◀ **Décor Dispersion**
Voir les décors Herbage et Variation à la page 37

Modèle **Givry**
Standard



Modèle **Givry**
Avec 1 lisse - Impossible avec les décors Estampe



Modèle **Givry**
Avec 2 lisses - Impossible avec les décors Estampe

Standard	Au choix, avec plus-value				
Clair	Opale blanc	Vert pâle	Granité imprimé 200	Bronze	

Standard	Au choix, sans plus-value				
Tôle lisse	Tôle perforée ronds	Tôle perforée carrés	Tôle perforée ellipses	Tôle perforée bulles de savon	

LES CARPORTS



LES PLUS PRODUIT

- **Parfaite intégration** dans le cadre de vie avec ses lignes fluides et épurées, le choix des coloris et de la toiture
- Large gamme avec possibilités de **modification en longueur**
- Version XL pour **abriter campings-cars ou bateaux**
- Personnalisable grâce aux **différentes options** proposées
- **23 couleurs disponibles** au choix parmi le nuancier SIB.
En standard : blanc satiné 9016, gris texturé 7016, gris sablé 2900, Noir sablé 2100



LES ABRIS DE TERRASSE



LES PLUS PRODUIT

- **Parfaite intégration** dans le cadre de vie avec ses lignes fluides et épurées, le choix des coloris et de la toiture
- Large gamme avec possibilités de **modification en longueur**
- **Store d'ombrage** possible en lieu et place de la toiture fixe
- Personnalisable grâce aux **différentes options** proposées
- **23 couleurs disponibles** au choix parmi le nuancier SIB.
En standard : blanc satiné 9016, gris texturé 7016, gris sablé 2900, Noir sablé 2100



LES PERGOLAS



LES PLUS PRODUIT

- **Qualité** des finitions, mécanisme et visserie cachés.
- Gamme **sur-mesure** et modulable avec sa version toit fixe (carport) et l'adaptation possible de clôtures en parois latérales
- Jusqu'à 6 m sans poteau supplémentaire, 4,5 m dans le sens des lames
- **Une seule télécommande** pour piloter lames, leds et stores
- **Rotation silencieuse** des lames
- Lames **double paroi et réversibles**, possibilité de changer 1 lame indépendamment des autres



STYLE, CONFORT ET MODULARITÉ



Des finitions haut de gamme

La motorisation, les câbles et le système d'évacuation de l'eau sont dissimulés à l'intérieur de la structure et la visserie n'est pas apparente.

En position ouverte à 90°, les lames ne dépassent que de très peu (40 mm) de la structure pour un rendu visuel épuré et design.

Les lignes épurées de nos pergolas s'adaptent à tous les environnements et styles d'habitations, tout en leur donnant une touche moderne.

Quatre teintes sont disponibles pour la structure et trois pour les lames en standard. D'autres coloris sont aussi disponibles en option.

• ECOULEMENT DES EAUX

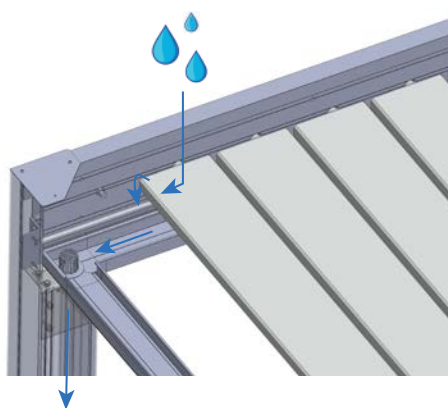
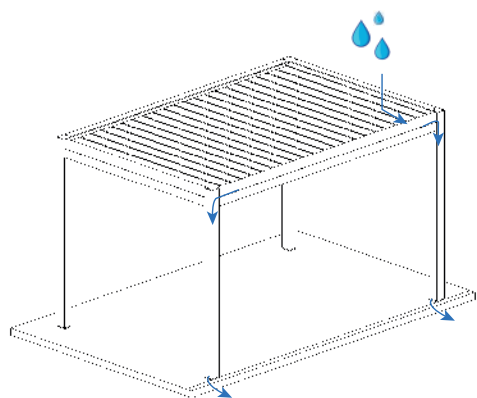

Une conception sur-mesure

Disponibles en version autoportée, adossée au mur, semi-encastée ou encastée sans poteau, elles s'adaptent à tous les extérieurs : dimensions ajustables, possibilité de coupler plusieurs pergolas, poteaux déportés, lames parallèles ou perpendiculaires...

• POTEAUX DÉPORTÉS (DÉPORT MAXI 500 MM)

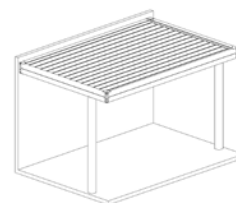

Adossé au mur
2 pieds déportés

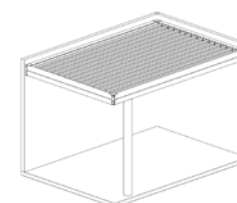

Semi-encastée
1 pied déporté

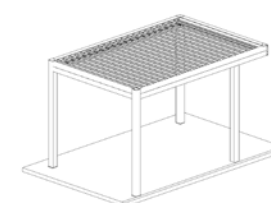

Autoportée
1 pied déporté

L'AUTOMATISATION, POUR UN CONFORT MAXIMAL



Un contrôle aisé par télécommande pour toutes nos pergolas

La manoeuvre des lames des pergolas bioclimatiques est assurée par une motorisation automatique Somfy intégrée en série et contrôlée par télécommande.

Une simple pression permet de commander l'ouverture, la fermeture, le degré d'inclinaison des lames (jusqu'à 120°), la lumière, ainsi que l'ouverture et la fermeture des stores.



- **Éclairage LEDS** : grâce à un contrôle par télécommande équipée d'un variateur, vous pourrez ainsi régler l'intensité de l'éclairage à votre guise. Pouvant être installés sur les quatre côtés, les rubans LEDS vous permettent de profiter de votre pergola à la tombée de la nuit.

- **Capteurs de pluie** : les lames de votre pergola s'ouvrent et se ferment automatiquement en fonction des conditions météorologiques.

- **Stores motorisés latéraux** : pour vous protéger des regards et renforcer la protection contre le soleil, le vent et les intempéries.

- **Capteur de vent** : pour actionner automatiquement la fermeture des stores latéraux en cas de nécessité.

Des options supplémentaires pour encore plus de possibilités

Adaptation possible des clôtures Helvetica, Sabaria et Optimo pour une fermeture latérale en aluminium.



Version toit fixe dite "Carport"



Fermetures

LES VOILETS

COULISSANT GAMME ÉLÉGANCE P.50

Une multitude de couleurs et de modèles.



COULISSANT GAMME EXCLUSIVE P.52

Des volets coulissants haut de gamme, sans rail apparent.



BATTANT P.54

Le charme des volets bois en aluminium.



LES PORTES DE GARAGE

LATÉRALE GAMME PRESTIGE P.56

Une finition avec deux faces de la même teinte.



LATÉRALE GAMME CONFORT P.56

Une gamme avec une finition intérieure blanc.



BATTANTE P.58

Des portes de garage au charme ancien.



LES VOLETS COULISSANTS

GAMME ÉLÉANCE

LES PLUS PRODUIT



- Un **esthétisme raffiné** avec un élégant bandeau en façade.
- **6 modèles**, du plus moderne au plus classique.
- Une **parfaite adaptation** à votre projet (vantaux jumelés, grandes dimensions, pose en angle possible à 90°).
- Disponible en version **manuelle ou motorisée**.
- Une excellente rigidité à la fermeture pour **plus de sécurité**.



▲ Volets DIAMANT

2 vantaux jumelés de chaque côté. Panneaux isolés pleins avec rainurage horizontal 170

◀ Volets DIAMANT en angle, version volets ouverts

2 vantaux jumelés de chaque côté. Panneaux isolés pleins avec rainurage horizontal 170

TYPES DE VOLETS DISPONIBLES

Finitions des panneaux



Rainurage vertical
85 mm



Rainurage horizontal
85 mm



Aspect persienné



Rainurage horizontal
170 mm



Coupe verticale
lames fixes



Coupe verticale
lames orientables

Volets isolés

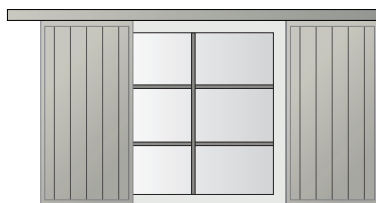

Rubis - RV 85
Configuration possible : a, b, f, g, h

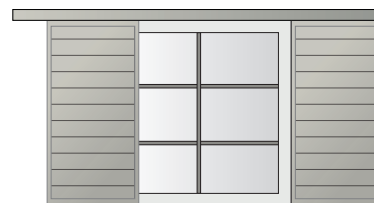

Émeraude - RH 85
Configuration possible : a, b, f, g, h



Diamant - RH 170
Configuration possible : a, b, f, g, h

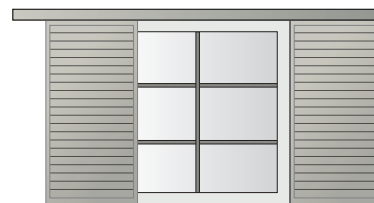

Grenat - Aspect persienné plein
Configuration possible : a, b

Volets ajourés

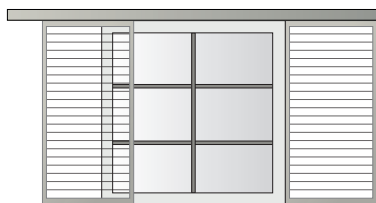

**Tourmaline - Semi-persienné
ajouré lames fixes**
Configuration possible : a, b

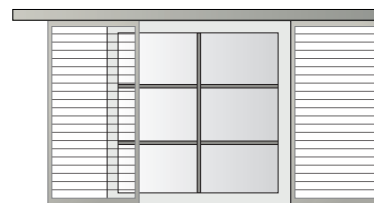

**Onyx - Semi-persienné
ajouré lames orientables**
Configuration possible : a, b

Configurations possibles



a = 1 vantail



b = 2 vantaux



f = 2 vantaux
jumelés



g = 2 vantaux
jumelés - 1 vantail



h = 2 vantaux jumelés de
chaque côté

LES VOLETS COULISSANTS

GAMME EXCLUSIVE

LES PLUS PRODUIT



- Un **concept unique**, une exclusivité signée SIB.
- Une **absence de rail visible** en partie haute pour une **parfaite intégration** à votre façade.
- Une **étanchéité** à l'air et à l'eau maximale.
- Une **sécurité renforcée** grâce au système de double chicane.
- Une **isolation thermique** et une occultation maximum.



◀ Volets ANNAPURNA

Panneaux isolés pleins RH 170

Volets ELBROUZ

Panneaux isolés pleins aspect persienné



TYPES DE VOILETS DISPONIBLES

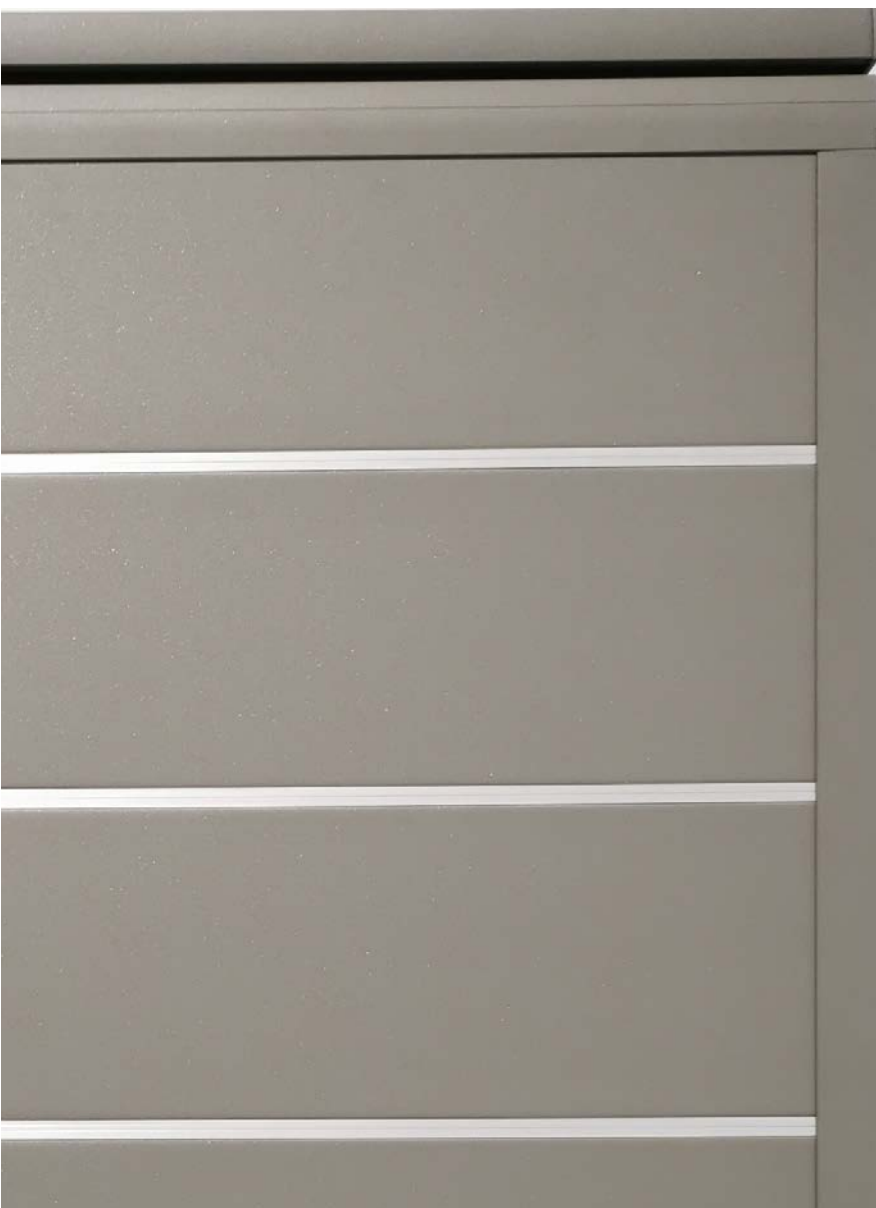

Volets **isolés pleins** et **persiennés**

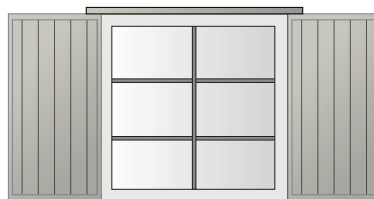

Mont-Blanc - RV 85

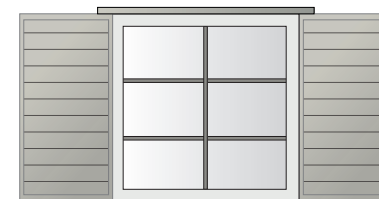

Kilimandjaro - RH 85

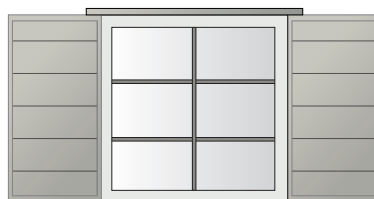

Annapurna - RH 170

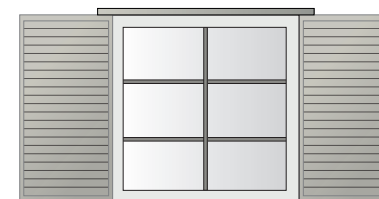

Elbrouz - Aspect persienné plein

Configurations **possibles**

**a**

a = 1 vantail

**b**

b = 2 vantaux

LES VOLETS BATTANTS



LES PLUS PRODUIT

- **Entièrement en aluminium** : durabilité, solidité et entretien restreint.
- **Finition parfaite** : centrage et alignement des rives, rainurage profond pour plus de relief, embout de barres et écharpes en pièce de fonderie, aucune vis apparente.
- **Nombreuses options de personnalisation** : verrou, penture, arrêt... Cintrages possibles, versions avec ou sans pré-cadre
- **Sécurité garantie** : pas d'angle saillant sur les volets à panneau grâce au cadre assemblé mécaniquement sans coupe d'onglet.
- Options motorisation possible sur tous les modèles

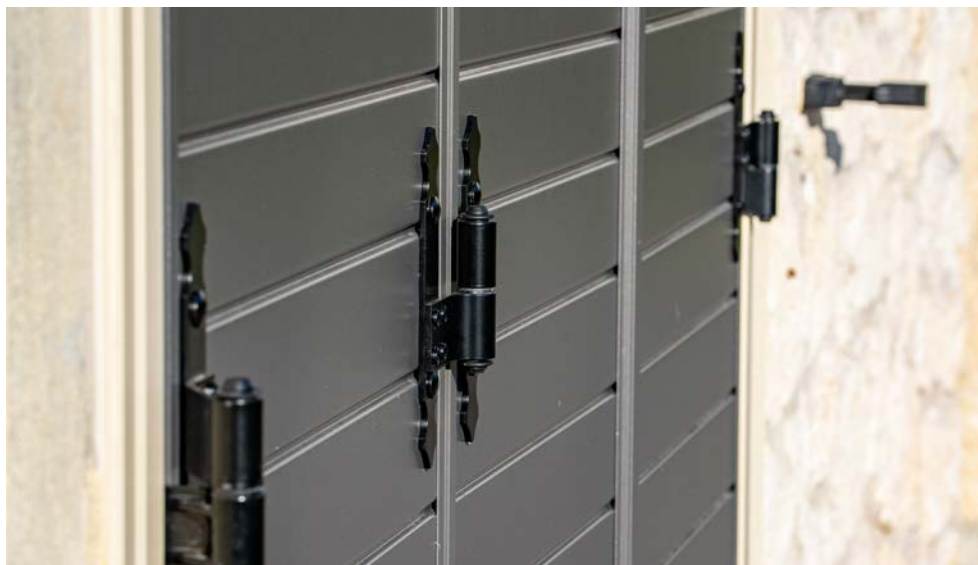

TYPES DE VOILETS DISPONIBLES

Volets isolés

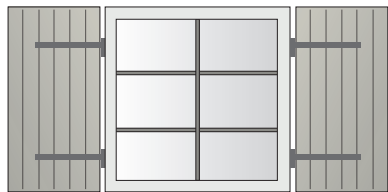

Apollon - RV 85

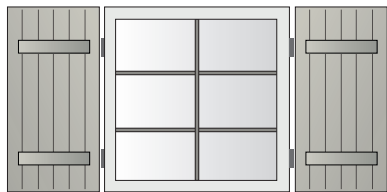

Poséidon - RV 85 avec barres

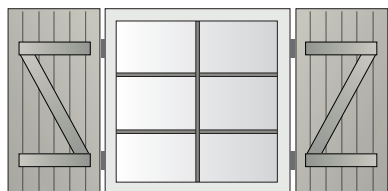

Zeus - RV 85 avec barres et écharpes

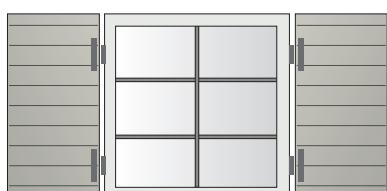

Hypnos - RH 85

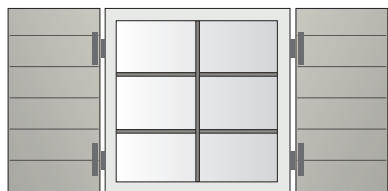

Triton - RH 170

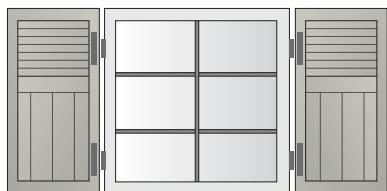

Iris - Aspect semi-persienne et RV 85

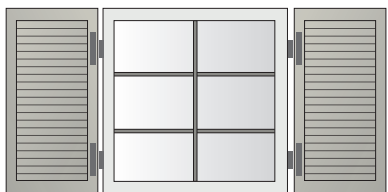

Calypso - Aspect persienne

Volets ajourés

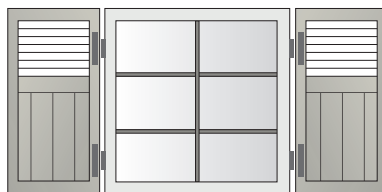

Ulysse - Semi-persienne ajouré à lames fixes et RV 85

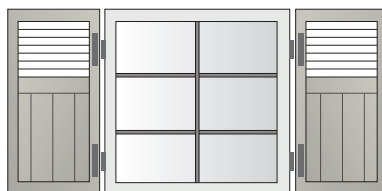

Hestia - Semi-persienne ajouré à lames orientables et RV 85

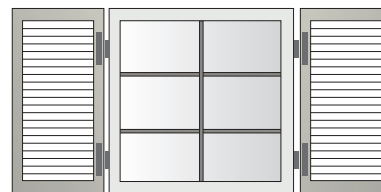

Pégase - Persienne ajouré à lames fixes

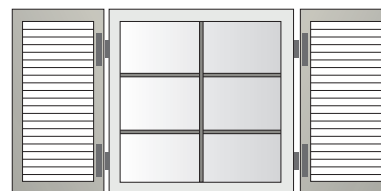

Astéria - Persienne ajouré à lames orientables



Configurations possibles

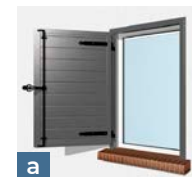

a

a = 1 vantail



b

b = 2 vantaux



c

c = 2 vantaux solidaires



d

d = 3 vantaux



e

e = 4 vantaux

LES PORTES DE GARAGE COULISSANTES

Nos portes de garage coulissantes sont conçues pour un confort d'utilisation au quotidien, **et qui dure dans le temps !** Cela passe par un ensemble de détails, pas forcément visibles sur la porte de garage montée.
Découvrez l'ensemble des détails qui comptent pour une porte de garage solide et pratique.

- ◀ Choisissez le positionnement de votre portillon; coté refoulement ou fermeture.
Possibilité d'une serrure 3 points coté fermeture.



- ▲ Panneaux sandwichs isolants de 40 mm.



- ▲ Poignée ergonomique avec options parement inox et joncs aluminium (Vue extérieure)



- ▲ Double articulation anti-pince doigts pour portillon



- ▲ Galet emprisonné sur rail anti-déraillement (gamme Prestige)



- ▲ Galet emprisonné sur rail anti-déraillement (gamme Confort)

Récapitulatif des portes de garage coulissantes

Prestige et Confort

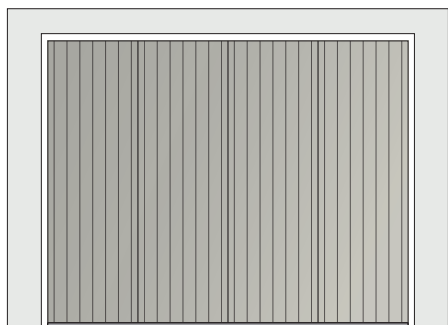

MODÈLE	
■	Danemark - RV85
●	Pologne - RV85



MODÈLE	
■	Groënland - lis - Lisse
●	Ukraine - lis - Lisse

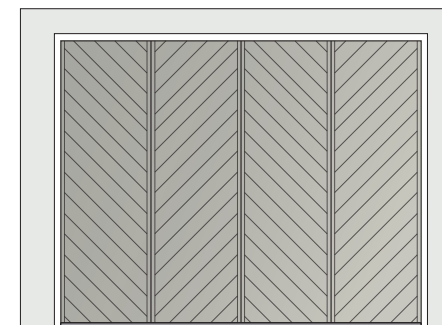

MODÈLE	
■	Finlande - Fougères
●	Russie - Fougères

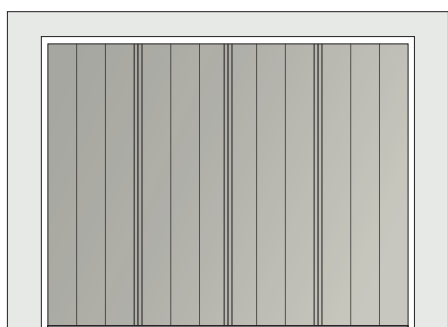

MODÈLE	
■	Écosse - RC170
●	Serbie - RC170



MODÈLE	
■	Dustin - RH170
●	Albanie - RH170

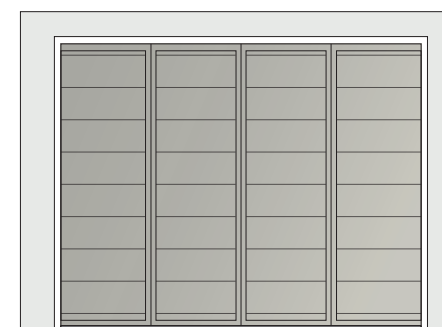

MODÈLE	
■	Jersey - RH260
●	Lituanie - RH260



Porte de garage à déplacement latéral conforme à la nouvelle réglementation européenne (Norme NF - EN 13241-1)

PROCÈS VERBAUX :

BV06-082 Pour porte de garage à déplacement latéral

LES PORTES DE GARAGE

BATTANTES



Nos portes de garage battantes sont conçues pour un confort d'utilisation au quotidien, **et une adaptabilité à tous vos projets !** Cela passe par un ensemble de détails qui comptent pour une porte de garage solide et durable...

◀ Serrure 3 points sur l'ouvrant principal



▲ Gonds réglables vantaux repliables + joint anti-pince doigts



▲ Précadre 3 côtés laqué à la couleur de la porte avec 2 cloisons antidéformation



▲ Possibilité ouverture intérieure ou extérieure



Récapitulatif des portes de garage battantes

Panneau plein

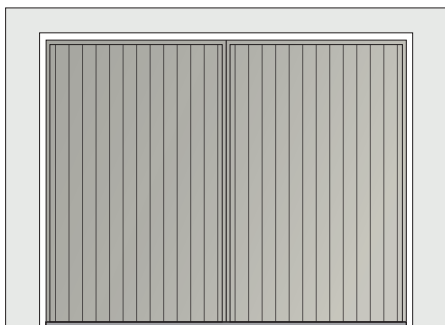

MODÈLE
Canada - RV85

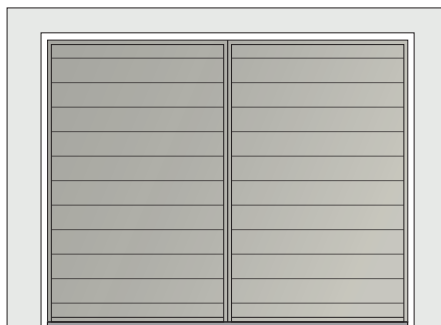

MODÈLE
Sardaigne - RH170

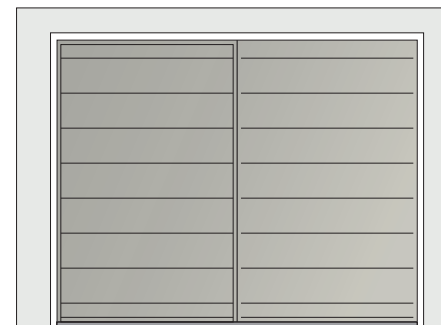

MODÈLE
Grèce - RH260

Panneau + vitrage

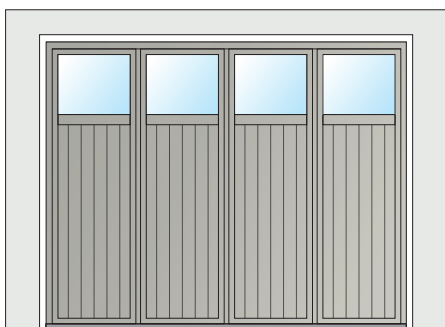

MODÈLE
Luxembourg - RV85

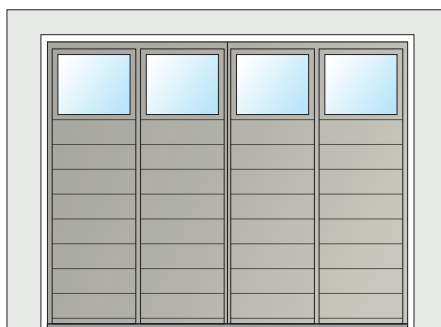

MODÈLE
Sicile - RH170

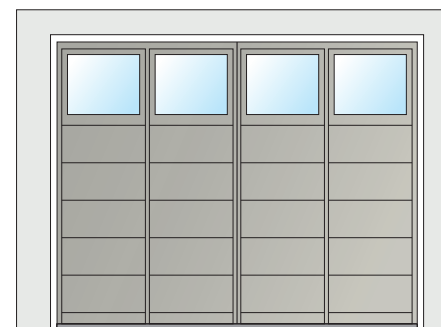

MODÈLE
Monténégro - RH260

	Porte de garage à la française conforme à la nouvelle réglementation européenne (Norme NF - EN 13241-1)
PROCÈS VERBAUX : BV05-764 Pour porte de garage à la française	

Votre installateur SIB



SIB 
L'EXTÉRIEUR PAR EXCELLENCE

210 route de Gautreau — B.P. 21032 — 85290 MORTAGNE-SUR-SÈVRE (France)
Tél. 02 51 63 02 71 — E-mail : sib@sib-europe.com — www.sib-europe.com